



ประกาศกองบังคับการสนับสนุนทางเทคโนโลยี

เรื่อง การกำหนดราคากลางครุภัณฑ์คอมพิวเตอร์ โครงการจัดหาเครื่องสำรองไฟฟ้าสำรอง สำหรับห้องคอมพิวเตอร์แม่ข่าย สำนักงานตำรวจแห่งชาติ อาคาร ๓๓ ชั้น ๔

ด้วย กองบังคับการสนับสนุนทางเทคโนโลยี มีความประสงค์จะจัดซื้อครุภัณฑ์คอมพิวเตอร์ โครงการจัดหาเครื่องสำรองไฟฟ้าสำรอง สำหรับห้องคอมพิวเตอร์แม่ข่าย สำนักงานตำรวจแห่งชาติ อาคาร ๓๓ ชั้น ๔ โดยมีรายละเอียดข้อมูลราคากลาง และการคำนวณราคากลางดังนี้

๑. ชื่อโครงการ จัดซื้อครุภัณฑ์คอมพิวเตอร์ โครงการจัดหาเครื่องสำรองไฟฟ้าสำรอง สำหรับห้องคอมพิวเตอร์แม่ข่าย สำนักงานตำรวจแห่งชาติ อาคาร ๓๓ ชั้น ๔
หน่วยงานเจ้าของเรื่อง กลุ่มงานอินเทอร์เน็ต กองบังคับการสนับสนุนทางเทคโนโลยี สำนักงานเทคโนโลยีสารสนเทศและการสื่อสาร สำนักงานตำรวจแห่งชาติ
๒. วงเงินงบประมาณที่ได้รับจัดสรร จำนวน ๒,๐๐๐,๐๐๐.- บาท (สองล้านบาทถ้วน)
๓. วันที่/เดือน/ปี กำหนดราคากลาง วันที่ ๑ ธันวาคม พ.ศ. ๒๕๕๘ จำนวนเงิน ๑,๙๙๙,๘๘๓.๕๐ บาท (หนึ่งล้านเก้าแสนเก้าหมื่นเก้าพันแปดร้อยแปดสิบสามบาทห้าสิบสตางค์) ซึ่งเป็นราคาเฉลี่ย
 - ๓.๑ งานระบบไฟฟ้า (Electrical System) จำนวน ๑ งาน ราคาขงานละ ๒๑๓,๔๖๕.- บาท
 - ๓.๒ งานระบบสำรองไฟฟ้าอย่างต่อเนื่อง (UPS) จำนวน ๑ เครื่อง ราคาเครื่องละ ๔๙๗,๕๕๐.- บาท
 - ๓.๓ งานระบบเครื่องกำเนิดไฟฟ้าฉุกเฉิน (Emergency Generator System) จำนวน ๑ เครื่อง ราคาเครื่องละ ๑,๐๔๓,๒๕๐.- บาท
 - ๓.๔ งานก่อสร้างโรงเรือน (กว้าง ๓ เมตร ยาว ๕ เมตร) จำนวน ๑ งาน ราคาขงานละ ๒๔๕,๖๑๘.๕๐ บาท
๔. แหล่งที่มาของราคากลาง
 - ๔.๑ บริษัท SITE PREPARATION MANAGEMENT จำกัด จำนวนเงิน ๑,๙๙๙,๘๓๐.- บาท
 - ๔.๒ บริษัท Syndome Electronics Industry จำกัด จำนวนเงิน ๑,๙๙๙,๙๓๗.- บาท
๕. คณะกรรมการกำหนดราคากลางประกอบด้วย
 - ๕.๑ พันตำรวจเอก อำนาจ อุตระมาตย์
 - ๕.๒ พันตำรวจตรีหญิง พิชราภรณ์ อักษรนำ
 - ๕.๓ ร้อยตำรวจโทหญิง หนึ่งฤทัย นันทพานิช

ประกาศ ณ วันที่ ธันวาคม พ.ศ. ๒๕๕๘

พลตำรวจตรี

(ศิริพงษ์ ติมลา)

ผู้บังคับการสนับสนุนทางเทคโนโลยี

ตารางแสดงวงเงินงบประมาณที่ได้รับจัดสรรและราคากลาง (ราคาอ้างอิง)
ในการจัดซื้อจัดจ้างที่มีใช้งานก่อสร้าง

๑. ชื่อโครงการ ครุภัณฑ์คอมพิวเตอร์ โครงการจัดหาเครื่องสำรองไฟฟ้าสำรอง สำหรับห้องคอมพิวเตอร์
แม่ข่าย สำนักงานตำรวจแห่งชาติ อาคาร ๓๓ ชั้น ๔
หน่วยงานเจ้าของโครงการ กลุ่มงานอินเทอร์เน็ต กองบังคับการสนับสนุนทางเทคโนโลยี สำนักงาน
เทคโนโลยีสารสนเทศและการสื่อสาร สำนักงานตำรวจแห่งชาติ

๒. วงเงินงบประมาณที่ได้รับจัดสรร ๒,๐๐๐,๐๐๐.- บาท (สองล้านบาทถ้วน)

๓. วันที่กำหนดราคากลาง (ราคาอ้างอิง)

วันที่ ๑ ธันวาคม พ.ศ.๒๕๕๘

๔. แหล่งที่มาของราคากลาง (ราคาอ้างอิง)

- บริษัท SITE PREPARATION MANAGEMENT จำกัด ราคาต่อหน่วย ๑,๙๙๙,๘๓๐.- บาท

- บริษัท Syndrome Electronics Industry จำกัด ราคาต่อหน่วย ๑,๙๙๙,๙๓๗.- บาท

- ภายใน ๒ ปีงบประมาณ ไม่เคยจัดซื้อ

๕. รายชื่อเจ้าหน้าที่ผู้กำหนดราคากลาง (ราคาอ้างอิง)

พ.ต.อ.

(อำนาจ อุดรมาตย์)

ผกก.กอน.บก.สสท.

พ.ต.ต.หญิง

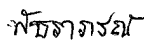
(พัชรภรณ์ อักษรนำ)

สว.กอน.บก.สสท.

ร.ต.ท.หญิง

(หนึ่งฤทัย นันทพานิช)

รอง สว.กอน.บก.สสท.

กำหนดราคากลางสำหรับการจัดซื้อครุภัณฑ์คอมพิวเตอร์
 โครงการจัดหาเครื่องสำรองไฟฟ้าสำรอง สำหรับห้องคอมพิวเตอร์แม่ข่าย สำนักงานตำรวจแห่งชาติ อาคาร ชั้น ๔
 วงเงินงบประมาณที่ได้รับจัดสรร จำนวน ๒,๐๐๐,๐๐๐ บาท

ลำดับที่	รายละเอียด	จำนวน	หน่วยนับ	กระทรวง ICT		บริษัท SITE PREPARATION MANAGEMENT CO.,LTD.		บริษัท Syndrome Electronics Industry Co.,Ltd.		ราคากลาง	
				ราคาต่อหน่วย	รวมราคา	ราคาต่อหน่วย	รวมราคา	ราคาต่อหน่วย	รวมราคา	ราคาเฉลี่ยต่อหน่วย	รวมราคา
๑	งานระบบไฟฟ้า (Electrical System)	๑	งาน	ไม่มี*	๒๓๔,๓๓๐.๐๐	๒๓๔,๓๓๐.๐๐	๑๙๒,๖๐๐.๐๐	๑๙๒,๖๐๐.๐๐	๒๑๓,๔๖๕.๐๐	๒๑๓,๔๖๕.๐๐	๒๑๓,๔๖๕.๐๐
๒	งานระบบสำรองไฟฟ้าอย่างต่อเนื่อง (UPS)	๑	เครื่อง	ไม่มี*	๔๘๑,๕๐๐.๐๐	๔๘๑,๕๐๐.๐๐	๕๑๓,๖๐๐.๐๐	๕๑๓,๖๐๐.๐๐	๔๙๗,๕๕๐.๐๐	๔๙๗,๕๕๐.๐๐	๔๙๗,๕๕๐.๐๐
๓	งานระบบเครื่องกำเนิดไฟฟ้าฉุกเฉิน (Emergency Generator System)	๑	เครื่อง	ไม่มี*	๑,๐๑๖,๕๐๐.๐๐	๑,๐๑๖,๕๐๐.๐๐	๑,๐๗๐,๐๐๐.๐๐	๑,๐๗๐,๐๐๐.๐๐	๑,๐๕๓,๒๕๐.๐๐	๑,๐๕๓,๒๕๐.๐๐	๑,๐๕๓,๒๕๐.๐๐
๔	งานก่อสร้างโรงเรือน (กว้าง ๓ เมตร ยาว ๕ เมตร)	๑	งาน	ไม่มี*	๒๖๗,๕๐๐.๐๐	๒๖๗,๕๐๐.๐๐	๒๒๓,๗๓๗.๐๐	๒๒๓,๗๓๗.๐๐	๒๔๕,๖๑๘.๕๐	๒๔๕,๖๑๘.๕๐	๒๔๕,๖๑๘.๕๐
	รวม					๑,๙๙๙,๘๓๐.๐๐		๑,๙๙๙,๙๓๗.๐๐		๑,๙๙๙,๘๘๓.๕๐	

หมายเหตุ

* คุณลักษณะที่ต้องการสูงกว่าราคากลางของกระทรวงเทคโนโลยีสารสนเทศและการสื่อสาร

จึงกำหนดราคากลางเป็นจำนวนเงิน ๑,๙๙๙,๘๘๓.๕๐ บาท

พ.ต.อ.  ประธานกรรมการ

(อำนาจ อุตรมาตย์)

ผกก.กลุ่มงานอินเทอร์เน็ต บก.สสท.

พ.ต.ต.หญิง พัชราภรณ์ อักษรนำ

(พชราภรณ์ อักษรนำ)

สว.กลุ่มงานอินเทอร์เน็ต บก.สสท.

ร.ต.ท.หญิง  กรรมการ

(หนึ่งฤทัย นันทพานิช)

รอง สว.กลุ่มงานอินเทอร์เน็ต บก.สสท.



ประกาศ กองบังคับการสนับสนุนทางเทคโนโลยี สำนักงานเทคโนโลยีสารสนเทศและการสื่อสาร
สำนักงานตำรวจแห่งชาติ

เรื่อง สอบราคาซื้อครุภัณฑ์โครงการจัดหาเครื่องสำรองไฟฟ้าสำรอง สำหรับห้องคอมพิวเตอร์แม่ข่าย
สำนักงานตำรวจแห่งชาติ อาคาร ๓๓ ชั้น ๔ โดยวิธีสอบราคา

ด้วย สำนักงานตำรวจแห่งชาติ โดย กองบังคับการสนับสนุนทางเทคโนโลยี สำนักงานเทคโนโลยีสารสนเทศและการสื่อสาร มีความประสงค์จะสอบราคาซื้อครุภัณฑ์โครงการจัดหาเครื่องสำรองไฟฟ้าสำรอง สำหรับห้องคอมพิวเตอร์แม่ข่าย สำนักงานตำรวจแห่งชาติ อาคาร ๓๓ ชั้น ๔ ผู้มีสิทธิเสนอราคา จะต้องเป็นผู้มีคุณสมบัติ ดังต่อไปนี้

๑. ผู้เสนอราคาต้องเป็นบุคคลหรือนิติบุคคลที่มีอาชีพขายพัสดุที่สอบราคา และจดทะเบียนกับกรมทะเบียนการค้า หรือกรมพัฒนาธุรกิจการค้า กระทรวงพาณิชย์ (โดยมีหนังสือมอบอำนาจมายื่นในวันรับเอกสาร)

๒. ต้องไม่เป็นผู้ถูกระบุชื่อไว้ในบัญชีรายชื่อผู้ทำงานของทางราชการ และได้แจ้งเวียนชื่อแล้ว

๓. ต้องไม่เป็นผู้ได้รับเอกสิทธิ์หรือความคุ้มกัน ซึ่งอาจปฏิเสธไม่ยอมขึ้นศาลไทย เว้นแต่รัฐบาลของผู้เสนอราคา ได้มีคำสั่งให้สละสิทธิ์ความคุ้มกันเช่นนั้น

๔. ต้องไม่เป็นผู้มีผลประโยชน์ร่วมกับผู้เสนอราคารายอื่นที่เข้าเสนอราคา ให้แก่สำนักงานตำรวจแห่งชาติ ณ วันประกาศสอบราคา หรือไม่เป็นผู้กระทำการอันเป็นการขัดขวางการแข่งขันราคาอย่างเป็นธรรม ในการสอบราคาซื้อครั้งนี้

๕. บุคคลหรือนิติบุคคลที่จะเข้าเป็นคู่สัญญา ต้องไม่อยู่ในฐานะเป็นผู้ไม่แสดงบัญชีรายรับรายจ่าย หรือแสดงบัญชีรายรับรายจ่ายไม่ถูกต้องครบถ้วนในสาระสำคัญ

๖. บุคคลหรือนิติบุคคลที่จะเข้าเป็นคู่สัญญากับหน่วยงานของรัฐ ซึ่งได้ดำเนินการจัดซื้อจัดจ้างด้วยระบบอิเล็กทรอนิกส์ (e-Government Procurement : e-GP) ต้องลงทะเบียนในระบบอิเล็กทรอนิกส์ของกรมบัญชีกลาง ที่เว็บไซต์ศูนย์ข้อมูลจัดซื้อจัดจ้างภาครัฐ

๗. คู่สัญญาต้องรับและจ่ายเงินผ่านบัญชีธนาคาร เว้นแต่การรับจ่ายเงินแต่ละครั้ง ซึ่งมีมูลค่าไม่เกินสามหมื่นบาท คู่สัญญาอาจรับจ่ายเป็นเงินสดก็ได้

ผู้ได้รับเอกสารสอบราคา หรือผู้ที่ขอรับเอกสารสอบราคา จากฝ่ายอำนวยการ กองบังคับการสนับสนุนทางเทคโนโลยีเท่านั้น จึงจะมีสิทธิได้รับการพิจารณาราคาที่เสนอ

กำหนดยื่นซองสอบราคาวันที่ ๘ ธันวาคม ๒๕๕๘ ถึงวันที่ ๒๑ ธันวาคม ๒๕๕๘
ระหว่างเวลา ๐๘.๓๐ น. ถึง ๑๖.๐๐ น. ในวันเปิดทำการ ณ กองบังคับการสนับสนุนทางเทคโนโลยี สำนักงานเทคโนโลยีสารสนเทศและการสื่อสาร สำนักงานตำรวจแห่งชาติ

กำหนดเปิดซองใบเสนอราคา ในวันที่ ๒๒ ธันวาคม ๒๕๕๘ ตั้งแต่เวลา ๑๐.๐๐ น. เป็นต้นไป ณ ห้องรับ - เปิดซอง กองบังคับการสนับสนุนทางเทคโนโลยี สำนักงานเทคโนโลยีสารสนเทศและการสื่อสาร สำนักงานตำรวจแห่งชาติ

ผู้สนใจติดต่อขอรับเอกสารสอบราคาได้ที่ ฝ่ายอำนวยการ กองบังคับการสนับสนุนทางเทคโนโลยี อาคาร ๘ ชั้น ๔ (อาคาร ๓๓ เดิม) สำนักงานเทคโนโลยีสารสนเทศและการสื่อสาร สำนักงานตำรวจแห่งชาติ ถนนพระรามที่ ๑ แขวงปทุมวัน เขตปทุมวัน กรุงเทพมหานคร ระหว่างวันที่ ๘ ธันวาคม ๒๕๕๘ ถึงวันที่ ๒๑ ธันวาคม ๒๕๕๘ หรือสอบถามทางโทรศัพท์หมายเลข ๐ ๒๒๐๕ ๒๖๒๔ ในวันและเวลาราชการ

ประกาศ ณ วันที่ ๘ ธันวาคม พ.ศ. ๒๕๕๘

พลตำรวจตรี 

(ศิริพงษ์ ติมูลา)

ผู้บังคับการสนับสนุนทางเทคโนโลยี

เอกสารสอบราคาซื้อ เลขที่ ๒/๒๕๕๙
การจัดซื้อครุภัณฑ์โครงการจัดหาเครื่องสำรองไฟฟ้าสำรอง สำหรับห้องคอมพิวเตอร์แม่ข่าย
สำนักงานตำรวจแห่งชาติ อาคาร ๓๓ ชั้น ๔
ลงวันที่ ๘ ธันวาคม พ.ศ. ๒๕๕๘

ด้วย สำนักงานตำรวจแห่งชาติ โดยกองบังคับการสนับสนุนทางเทคโนโลยี สำนักงานเทคโนโลยีสารสนเทศและการสื่อสาร ซึ่งต่อไปนี้เรียกว่า “สำนักงาน” มีความประสงค์จะสอบราคาซื้อครุภัณฑ์โครงการจัดหาเครื่องสำรองไฟฟ้าสำรอง สำหรับห้องคอมพิวเตอร์แม่ข่าย สำนักงานตำรวจแห่งชาติ อาคาร ๓๓ ชั้น ๔ (รายละเอียดตามบัญชีความต้องการแนบท้าย) ซึ่งพัสดุที่จะซื้อนี้ต้องเป็นของแท้ ของใหม่ ไม่เคยใช้งานมาก่อน ไม่เป็นของเก่าเก็บ อยู่ในสภาพที่จะใช้งานได้ทันที และมีคุณลักษณะเฉพาะ หรือรายการตรงตามที่กำหนดไว้ในเอกสารสอบราคาฉบับนี้ โดยมีข้อแนะนำและข้อกำหนด ดังต่อไปนี้

๑. เอกสารแนบท้ายเอกสารสอบราคา

๑.๑ แบบใบเสนอราคา

๑.๒ คุณลักษณะเฉพาะเลขที่ ๓/๒๕๕๘ ลงวันที่ ๑๘ พฤศจิกายน พ.ศ. ๒๕๕๘

๑.๓ แบบสัญญาซื้อขาย

๑.๔ แบบหนังสือคำประกันที่จะใช้เป็นหลักประกันสัญญา

๑.๕ บทนิยาม

(๑) ผู้เสนอราคาที่มีผลประโยชน์ร่วมกัน

(๒) การขัดขวางการแข่งขันราคาอย่างเป็นธรรม

๑.๖ แบบบัญชีเอกสาร

(๑) บัญชีเอกสารส่วนที่ ๑

(๒) บัญชีเอกสารส่วนที่ ๒

๒. คุณสมบัติของผู้เสนอราคา

๒.๑ ผู้เสนอราคาต้องเป็นผู้มีอาชีพขายพัสดุที่สอบราคาซื้อ

๒.๒ ผู้เสนอราคาต้องไม่เป็นผู้ที่ถูกระบุชื่อไว้ในบัญชีรายชื่อผู้ทำงานของทางราชการ และได้แจ้งเวียนชื่อแล้ว หรือไม่เป็นผู้ที่ได้รับผลของการสั่งให้นิติบุคคลหรือบุคคลอื่น เป็นผู้ทำงานตามระเบียบของทางราชการ

๒.๓ ผู้เสนอราคาต้องไม่เป็นผู้มีผลประโยชน์ร่วมกันกับผู้เสนอราคารายอื่น ณ วันประกาศสอบราคา หรือไม่เป็นผู้กระทำการอันเป็นการขัดขวางการแข่งขันราคาอย่างเป็นธรรม ตามข้อ ๑.๕

๒.๔ ผู้เสนอราคาต้องไม่เป็นผู้ได้รับเอกสิทธิหรือความคุ้มกัน ซึ่งอาจปฏิเสธไม่ยอมขึ้นศาลไทย เว้นแต่รัฐบาลของผู้เสนอราคา ได้มีคำสั่งให้สละสิทธิ์และความคุ้มกันเช่นนั้น

๓. หลักฐานการเสนอราคา

ผู้เสนอราคาจะต้องเสนอเอกสารหลักฐาน ยื่นมาพร้อมกับซองใบเสนอราคา **โดยแยกไว้ นอกซองใบเสนอราคา** เป็น ๒ ส่วน คือ

๓.๑ ส่วนที่ ๑ อย่างน้อยต้องมีเอกสารดังต่อไปนี้

(๑) ในกรณีผู้เสนอราคาเป็นนิติบุคคล

(ก) ห้างหุ้นส่วนสามัญ หรือ ห้างหุ้นส่วนจำกัด ให้ยื่นสำเนาหนังสือรับรองการจดทะเบียนนิติบุคคล บัญชีรายชื่อหุ้นส่วนผู้จัดการ ผู้มีอำนาจควบคุม พร้อมรับรองสำเนาถูกต้อง

(ข) บริษัทจำกัดหรือบริษัทมหาชนจำกัด ให้ยื่นสำเนาหนังสือรับรองการจดทะเบียนนิติบุคคล หนังสือบริคณห์สนธิ บัญชีรายชื่อกรรมการผู้จัดการ ผู้มีอำนาจควบคุม และบัญชีผู้ถือหุ้นรายใหญ่ พร้อมรับรองสำเนาถูกต้อง

(๒) ในกรณีผู้เสนอราคาเป็นบุคคลธรรมดา หรือคณะบุคคลที่มีโชตินิติบุคคล ให้ยื่นสำเนาบัตรประจำตัวประชาชนของผู้ยื่น สำเนาข้อตกลงที่แสดงถึงการเข้าเป็นหุ้นส่วน (ถ้ามี) สำเนาบัตรประจำตัวประชาชนของผู้เป็นหุ้นส่วน พร้อมทั้งรับรองสำเนาถูกต้อง

(๓) ในกรณีผู้เสนอราคาเป็นผู้เสนอราคาพร้อมกันในฐานะเป็นผู้ร่วมค้า ให้ยื่นสำเนาสัญญาของการเข้าร่วมค้า สำเนาบัตรประจำตัวประชาชนของผู้ร่วมค้า และในกรณีที่ผู้เข้าร่วมค้าฝ่ายใดเป็นบุคคลธรรมดาที่มีใช้สัญชาติไทย ก็ให้ยื่นสำเนาหนังสือเดินทาง หรือผู้ร่วมค้าฝ่ายใดเป็นนิติบุคคล ให้ยื่นเอกสารตามที่ระบุไว้ใน (๑)

(๔) สำเนาใบทะเบียนพาณิชย์ สำเนาใบทะเบียนภาษีมูลค่าเพิ่ม พร้อมรับรองสำเนาถูกต้อง

(๕) บัญชีเอกสารส่วนที่ ๑ ทั้งหมดที่ได้ยื่นพร้อมกับซองใบเสนอราคา ตามแบบในข้อ ๑.๖(๑)

๓.๒ ส่วนที่ ๒ อย่างน้อยต้องมีเอกสารดังต่อไปนี้

(๑) แคตตาล็อกและหรือแบบรูปรายการละเอียดคุณลักษณะเฉพาะตามข้อ ๔.๔

(๒) หนังสือมอบอำนาจ ซึ่งปิดอากรแสตมป์ตามกฎหมาย และสำเนาบัตรประจำตัวประชาชน พร้อมรับรองสำเนาถูกต้อง ในกรณีที่ผู้เสนอราคา มอบอำนาจให้บุคคลอื่นลงนามในใบเสนอราคา แทน

(๓) บัญชีเอกสารส่วนที่ ๒ ทั้งหมดที่ได้ยื่นพร้อมกับซองใบเสนอราคา ตามแบบในข้อ ๑.๖(๒)

๔. การเสนอราคา

๔.๑ ผู้เสนอราคาต้องยื่นเสนอราคา ตามแบบที่กำหนดไว้ในเอกสารสอบราคาร้านี้ โดยไม่มีเงื่อนไขใดๆทั้งสิ้น และจะต้องกรอกข้อความให้ถูกต้องครบถ้วน ลงลายมือชื่อของผู้เสนอราคาให้ชัดเจน จำนวนเงินที่เสนอต้องระบุตรงกันทั้งตัวเลข และ ตัวหนังสือ โดยไม่มีการชดเชยหรือแก้ไข หากมีการชดเชย ตกเติม แก้ไขเปลี่ยนแปลง จะต้องลงลายมือชื่อผู้เสนอราคาพร้อมประทับตรา (ถ้ามี) กำกับไว้ด้วยทุกแห่ง

๔.๒ ผู้เสนอราคาจะต้องเสนอราคาเป็นเงินบาท และเสนอราคาเพียงราคาเดียว โดยเสนอราคารวม และหรือราคาต่อหน่วย และหรือต่อรายการ ตามเงื่อนไขที่ระบุไว้ท้ายใบเสนอราคาให้ถูกต้อง ทั้งนี้ราคารวมที่เสนอ จะต้องตรงกันทั้งตัวเลขและตัวหนังสือ ถ้าตัวเลขและตัวหนังสือไม่ตรงกันให้ถือตัวหนังสือเป็นสำคัญ โดยคิดราคารวมทั้งสิ้น ซึ่งรวมภาษีมูลค่าเพิ่มและภาษีอากรอื่น ค่าขนส่ง ค่าจดทะเบียน และค่าใช้จ่ายอื่นๆทั้งปวง จนกระทั่งส่งมอบพัสดุให้ ณ กองบังคับการสนับสนุนทางเทคโนโลยี สำนักงานเทคโนโลยีสารสนเทศและการสื่อสาร สำนักงานตำรวจแห่งชาติ อาคาร ๘ ชั้น ๔ (อาคาร ๓๓ เดิม) ถนนพระรามที่ ๑ แขวงปทุมวัน เขตปทุมวัน กรุงเทพมหานคร ราคาที่เสนอ จะต้องเสนอกำหนดยื่นราคาไม่น้อยกว่า ๓๐ วัน นับแต่วันเปิดซองสอบราคา โดยภายในกำหนดยื่นราคา ผู้เสนอราคาต้องรับผิดชอบราคาที่ตนได้เสนอไว้ และจะถอนการเสนอราคามีได้

๔.๓ ผู้เสนอราคาจะต้องเสนอกำหนดเวลาส่งมอบพัสดุ ไม่เกิน ๑๒๐ วัน นับถัดจากวันลงนามในสัญญาซื้อขาย หากไม่ระบุเจตนาในใบเสนอราคา จะถือว่าส่งของได้ถูกต้องครบถ้วน ภายใน ๑๒๐ วัน

๔.๔ ผู้เสนอราคาจะต้องส่งแคตตาล็อก และหรือแบบรูปรายการละเอียดคุณลักษณะเฉพาะ (ถ้ามี) ไปพร้อมใบเสนอราคา เพื่อประกอบการพิจารณา หลักฐานดังกล่าวนี้ สำนักงาน จะยึดไว้เป็นเอกสารของทางราชการ สำหรับแคตตาล็อกที่แนบให้พิจารณา หากเป็นสำเนารูปถ่ายจะต้องรับรองสำเนาถูกต้อง โดยผู้มีอำนาจทำนิติกรรมแทนนิติบุคคล หากคณะกรรมการเปิดซองสอบราคามีความประสงค์จะขอดูต้นฉบับแคตตาล็อก ผู้เสนอราคาจะต้องนำต้นฉบับมาให้คณะกรรมการเปิดซองสอบราคา ตรวจสอบภายใน ๓ วัน

๔.๕ ก่อนยื่นซองสอบราคา ผู้เสนอราคาควรตรวจดูร่างสัญญา รายละเอียด คุณสมบัติ เงื่อนไขฯลฯ ให้ถี่ถ้วนและเข้าใจเอกสารสอบราคาทั้งหมดเสียก่อนที่จะตกลงยื่นซองสอบราคา ตามเงื่อนไขใน เอกสารสอบราคา

๔.๖ ผู้เสนอราคาจะต้องยื่นซองใบเสนอราคาที่เปิดผนึกของเรียบร้อย จำนวนซองถึง ประธานกรรมการเปิดซองสอบราคาซื้อครุภัณฑ์โครงการจัดหาเครื่องสำรองไฟฟ้าสำรอง สำหรับห้อง คอมพิวเตอร์แม่ข่าย สำนักงานตำรวจแห่งชาติ อาคาร ๘ ชั้น ๔ (อาคาร ๓๓ เดิม) โดยระบุที่หน้าซองว่า " ใบเสนอราคาตามเอกสารสอบราคาเลขที่ ๒/๒๕๕๘ " ยื่นต่อเจ้าหน้าที่ กองบังคับการสนับสนุนทาง เทคโนโลยี ตั้งแต่วันที่ ๘ ธันวาคม พ.ศ.๒๕๕๘ ถึงวันที่ ๒๑ ธันวาคม พ.ศ. ๒๕๕๘ ระหว่างเวลา ๐๘.๓๐ น. ถึง เวลา ๑๖.๐๐ น. ในวันเปิดทำการ เมื่อพ้นกำหนดเวลายื่นซองสอบราคาแล้ว เจ้าหน้าที่จะไม่รับซองสอบราคา โดยเด็ดขาด

คณะกรรมการเปิดซองสอบราคา จะดำเนินการตรวจสอบคุณสมบัติ ของผู้เสนอราคาแต่ละ รายว่า เป็นผู้เสนอราคาที่มีผลประโยชน์ร่วมกันกับผู้เสนอราคารายอื่น ตามข้อ ๑.๕ (๑) ณ วันประกาศสอบ ราคาหรือไม่ และประกาศรายชื่อผู้เสนอราคาที่มีสิทธิได้รับการคัดเลือกก่อนการเปิดซองใบเสนอราคา

หากปรากฏต่อคณะกรรมการเปิดซองสอบราคาก่อน หรือในขณะที่มีการเปิดซองใบเสนอ ราคาว่า มีผู้เสนอราคากระทำการอันเป็นการขัดขวางการแข่งขันราคาอย่างเป็นธรรม ตามข้อ ๑.๕ (๒) และ คณะกรรมการฯ เชื่อว่ามีการกระทำการอันเป็นการขัดขวาง การแข่งขันราคาอย่างเป็นธรรม คณะกรรมการฯ จะ ตัดรายชื่อผู้เสนอราคารายนั้นออกจากการเป็นผู้เสนอราคา และประกาศรายชื่อ ผู้เสนอราคาที่มีสิทธิได้รับการ คัดเลือก และ สำนักงาน จะพิจารณาลงโทษผู้เสนอราคาดังกล่าว เป็นผู้ทิ้งงาน เว้นแต่คณะกรรมการฯ จะ วินิจฉัยได้ว่าผู้เสนอราคารายนั้น เป็นผู้ที่มีความร่วมมือ เป็นประโยชน์ต่อการพิจารณาของทางราชการ และมี ได้เป็นผู้ริเริ่มให้มีการกระทำความดังกล่าว

ผู้เสนอราคาที่ถูกตัดรายชื่อออกจากการเป็นผู้เสนอราคา เพราะเหตุเป็นผู้เสนอราคาที่มี ผลประโยชน์ร่วมกันกับผู้เสนอราคารายอื่น ณ วันประกาศสอบราคา หรือเป็นผู้เสนอราคาทีกระทำการอันเป็น การขัดขวางการแข่งขันราคาอย่างเป็นธรรม อาจอุทธรณ์คำสั่งดังกล่าวต่อ ผู้บัญชาการตำรวจแห่งชาติ ภายใน ๓ วัน นับแต่วันที่ได้รับแจ้งจากคณะกรรมการเปิดซองสอบราคา การวินิจฉัยอุทธรณ์ของ ผู้บัญชาการตำรวจ แห่งชาติ ให้ถือเป็นที่สุด

คณะกรรมการเปิดซองสอบราคา จะเปิดซองใบเสนอราคาของผู้เสนอราคา ที่มีสิทธิได้รับการ คัดเลือกดังกล่าวข้างต้น ณ ห้องรับ-เปิดซอง กองบังคับการสนับสนุนทางเทคโนโลยี สำนักงานเทคโนโลยี สารสนเทศและการสื่อสาร สำนักงานตำรวจแห่งชาติ อาคาร ๘ ชั้น ๔ (อาคาร ๓๓ เดิม) ถนนพระรามที่ ๑ แขวงปทุมวัน เขตปทุมวัน กรุงเทพมหานคร ในวันที่ ๒๒ ธันวาคม พ.ศ. ๒๕๕๘ ตั้งแต่เวลา ๑๐.๐๐ น. เป็นต้นไป

การยื่นอุทธรณ์ตามวรรค ๔ ย่อมไม่เป็นเหตุให้มีการขยายเวลาการเปิดซองใบเสนอราคา เว้น แต่ ผู้บัญชาการตำรวจแห่งชาติ พิจารณาเห็นว่าการขยายระยะเวลาดังกล่าว จะเป็นประโยชน์แก่ทางราชการ อย่างยิ่ง และในกรณีนี้ ผู้บัญชาการตำรวจแห่งชาติ พิจารณาเห็นด้วยกับคำคัดค้านของผู้อุทธรณ์ และเห็นว่าการยกเลิกการเปิดซองใบเสนอราคาที่ได้ดำเนินการไปแล้ว จะเป็นประโยชน์แก่ทางราชการอย่างยิ่ง ให้ผู้ บัญชาการตำรวจแห่งชาติ มีอำนาจยกเลิกการเปิดซองใบเสนอราคาดังกล่าวได้

๕. หลักเกณฑ์และสิทธิในการพิจารณาราคา

๕.๑ ในการสอบราคาในครั้งนี้ สำนักงาน จะพิจารณาตัดสินด้วยราคารวมทั้งสิ้นของแต่ละ รายการเป็นสำคัญ

๕.๒ หากผู้เสนอราคารายใดมีคุณสมบัติไม่ถูกต้องตามข้อ ๒ หรือยื่นหลักฐานการเสนอราคาไม่ถูกต้อง หรือไม่ครบถ้วนตามข้อ ๓ หรือยื่นซองสอบราคาไม่ถูกต้องตามข้อ ๔ แล้ว คณะกรรมการเปิดซองสอบราคา จะไม่รับพิจารณาราคาของผู้เสนอราคานั้น เว้นแต่เป็นข้อผิดพลาดหรือผิดหลงเพียงเล็กน้อย หรือผิดพลาดไปจากเงื่อนไขของเอกสารสอบราคาในส่วนที่มีสาระสำคัญ ทั้งนี้เฉพาะในกรณีที่พิจารณาเห็นว่าจะประโยชน์ต่อ สำนักงาน เท่านั้น

๕.๓ สำนักงาน สงวนสิทธิไม่พิจารณาราคาของผู้เสนอราคา โดยไม่มีการผ่อนผันในกรณีดังต่อไปนี้

(๑) ไม่ปรากฏชื่อผู้เสนอราคารายนั้นในบัญชีผู้รับ/ชื่อเอกสารสอบราคาหรือในหลักฐานการรับเอกสารสอบราคาของ สำนักงาน

(๒) ไม่กรอกชื่อนิติบุคคล (บุคคลธรรมดา) หรือลงลายมือชื่อผู้เสนอราคา อย่างหนึ่งอย่างใด หรือทั้งหมดในใบเสนอราคา

(๓) เสนอรายละเอียดแตกต่างไปจากเงื่อนไข ที่กำหนดไว้ในเอกสารสอบราคาที่เป็นสาระสำคัญ หรือมีผลทำให้เกิดความได้เปรียบเสียเปรียบแก่ผู้เสนอราคารายอื่น

(๔) ราคาที่เสนอมีการขูดลบ ตก เต็ม แก้ไข เปลี่ยนแปลง โดยผู้เสนอราคามีได้ลงลายมือชื่อพร้อมประทับตรา (ถ้ามี) กำกับไว้

๕.๔ ในการตัดสินใจการสอบราคาหรือในการทำสัญญา คณะกรรมการเปิดซองสอบราคา หรือ สำนักงาน มีสิทธิให้ผู้เสนอราคาชี้แจงข้อเท็จจริง สภาพ ฐานะ หรือข้อเท็จจริงอื่นใดที่เกี่ยวข้องกับผู้เสนอราคาได้ สำนักงาน มีสิทธิที่จะไม่รับราคา หรือไม่ทำสัญญา หากหลักฐานดังกล่าวไม่มีความเหมาะสมหรือไม่ถูกต้อง

๕.๕ สำนักงาน ทรงไว้ซึ่งสิทธิที่จะไม่รับราคาต่ำสุด หรือราคาหนึ่งราคาใด หรือราคาที่ยื่นเสนอทั้งหมดก็ได้ และอาจพิจารณาเลือกซื้อในจำนวน หรือขนาด หรือเฉพาะรายการหนึ่งรายการใด หรืออาจยกเลิกการสอบราคา โดยไม่พิจารณาจัดซื้อเลยก็ได้แต่จะพิจารณา ทั้งนี้เพื่อประโยชน์ของทางราชการเป็นสำคัญ และให้ถือว่าการตัดสินใจของ สำนักงาน เป็นเด็ดขาด ผู้เสนอราคาจะเรียกร้องค่าเสียหายใดๆ มิได้ รวมทั้ง สำนักงาน จะพิจารณายกเลิกการสอบราคาและลงโทษผู้เสนอราคาเป็นผู้ที่ทำงาน ไม่ว่าจะเป็นผู้เสนอราคาที่ได้รับการคัดเลือกหรือไม่ก็ตาม หากมีเหตุที่เชื่อได้ว่าการเสนอราคา กระทำการโดยไม่สุจริต เช่น การเสนอราคาอันเป็นเท็จ หรือใช้ชื่อบุคคลธรรมดา หรือ นิติบุคคลอื่นมาเสนอราคาแทน เป็นต้น

๕.๖ ในกรณีที่ปรากฏข้อเท็จจริงภายหลังจากการเปิดซองสอบราคาว่า ผู้เสนอราคาที่มีสิทธิได้รับการคัดเลือกตามที่ได้ประกาศรายชื่อไว้ ตามข้อ ๔.๖ เป็นผู้เสนอราคาที่มีผลประโยชน์ร่วมกันกับผู้เสนอราคารายอื่น ณ วันประกาศสอบราคา หรือเป็นผู้เสนอราคากระทำการอันเป็นการขัดขวางการแข่งขันราคาอย่างเป็นธรรม ตามข้อ ๑.๕ สำนักงาน มีอำนาจที่จะตัดรายชื่อผู้เสนอราคาที่มีสิทธิได้รับการคัดเลือกดังกล่าวออกจากประกาศรายชื่อ ตามข้อ ๔.๖ และ สำนักงาน จะพิจารณาลงโทษ ผู้เสนอราคารายนั้นเป็นผู้ที่ทำงาน

ในกรณีนี้หาก ผู้บัญชาการตำรวจแห่งชาติ พิจารณาเห็นว่ากรยกเลิกการเปิดซองใบเสนอราคาที่ได้ดำเนินการไปแล้ว จะเป็นประโยชน์แก่ทางราชการอย่างยิ่ง ผู้บัญชาการตำรวจแห่งชาติ มีอำนาจยกเลิกการเปิดซองใบเสนอราคาดังกล่าวได้

๖. การทำสัญญาซื้อขาย

๖.๑ ในกรณีที่ผู้ชนะการสอบราคา สามารถส่งมอบสิ่งของได้ครบถ้วนภายใน ๕ วันทำการของทางราชการ นับแต่วันที่ทำข้อตกลงซื้อ สำนักงาน จะพิจารณาจัดทำข้อตกลงเป็นหนังสือแทนการทำสัญญาตามแบบสัญญาดังระบุในข้อ ๑.๓ ก็ได้

๖.๒ ในกรณีที่ผู้ชนะการสอบราคา ไม่สามารถส่งมอบสิ่งของได้ครบถ้วนภายใน ๕ วันทำการของทางราชการ หรือ สำนักงาน เห็นว่าไม่สมควรจัดทำข้อตกลงเป็นหนังสือตามข้อ ๖.๑ ผู้ชนะการสอบราคาจะต้องทำสัญญาซื้อขายตามแบบสัญญาดังระบุในข้อ ๑.๓ กับ สำนักงาน ภายใน ๕ วัน นับถัดจากวันที่ได้รับแจ้งและจะต้องวางหลักประกันสัญญา เป็นจำนวนเงินเท่ากับร้อยละ ๕ ของราคาส่งของที่สอบราคาได้ให้สำนักงาน ยึดถือไว้ในขณะทำสัญญา โดยใช้หลักประกันอย่างหนึ่งอย่างใดดังต่อไปนี้

(๑) เงินสด

(๒) เช็คที่ธนาคารสั่งจ่ายให้แก่สำนักงานตำรวจแห่งชาติ โดยเป็นเช็คลงวันที่ทำสัญญา หรือก่อนหน้านั้นไม่เกิน ๓ วันทำการของทางราชการ

(๓) หนังสือค้ำประกันของธนาคารภายในประเทศ ตามแบบหนังสือค้ำประกันดังระบุไว้ในข้อ ๑.๓

(๔) หนังสือค้ำประกันของบริษัทเงินทุนอุตสาหกรรมแห่งประเทศไทย หรือบริษัทเงินทุน หรือบริษัทเงินทุนหลักทรัพย์ ที่ได้รับอนุญาตให้ประกอบกิจการเงินทุนเพื่อการพาณิชย์ และประกอบธุรกิจค้ำประกัน ตามประกาศของธนาคารแห่งประเทศไทย ซึ่งได้แจ้งชื่อเวียนให้ส่วนราชการต่างๆ ทราบแล้ว โดยอนุมัติให้ใช้ ตามแบบหนังสือค้ำประกันดังระบุในข้อ ๑.๔

(๕) พันธบัตรรัฐบาลไทย

หลักประกันนี้จะคืนให้โดยไม่มีดอกเบี้ยภายใน ๑๕ วัน นับถัดจากวันที่ผู้ชนะการสอบราคา (ผู้ขาย) พ้นจากข้อผูกพันตามสัญญาซื้อขายแล้ว

๗. อัตราค่าปรับ

ค่าปรับตามแบบสัญญาซื้อขาย ให้คิดในอัตราร้อยละ ๐.๒๐ (ศูนย์จุดสองศูนย์) ต่อวัน

๘. การรับประกันความชำรุดบกพร่อง

ผู้ชนะการสอบราคาซึ่งได้ทำข้อตกลงเป็นหนังสือ หรือทำสัญญาซื้อขายตามแบบดังระบุในข้อ ๑.๓ แล้วแต่กรณี จะต้องรับประกันความชำรุดบกพร่องของสิ่งของที่ซื้อขายที่เกิดขึ้น ภายในระยะเวลาไม่น้อยกว่า ๒ ปี นับถัดจากวันที่ผู้ซื้อรับมอบ โดยผู้ขายต้องรับผิดชอบซ่อมแซมแก้ไขให้ใช้งานได้ดังเดิม ภายใน ๓ วัน นับถัดจากวันที่ได้รับแจ้งความชำรุดบกพร่อง

๙. ข้อสงวนสิทธิในการเสนอราคาและอื่น ๆ

๙.๑ เงินสำหรับการจัดซื้อครั้งนี้ได้มาจาก เงินงบประมาณปี ๒๕๕๙ หมวดงบประมาณโครงการพัฒนาระบบการป้องกันภัยคุกคาม สำหรับระบบเครือข่ายอินเทอร์เน็ต สำนักงานตำรวจแห่งชาติ

๙.๒ เมื่อ สำนักงาน ได้คัดเลือกผู้เสนอราคารายใดให้เป็นผู้ขาย และได้ตกลงซื้อสิ่งของตามราคาที่สอบราคาซื้อแล้ว ถ้าผู้ขายจะต้องส่งหรือนำสิ่งของดังกล่าวเข้ามาจากต่างประเทศ และของนั้นต้องนำเข้ามาโดยทางเรือในเส้นทางที่มีเรือไทยเดินอยู่ และสามารถให้บริการรับขนได้ตามที่ รัฐมนตรีว่าการกระทรวงคมนาคม ประกาศกำหนด ผู้เสนอราคาซึ่งเป็นผู้ขายจะต้องปฏิบัติตามกฎหมายว่าด้วยการส่งเสริมการพาณิชย์นาวี ดังนี้

(๑) แจ้งการส่งหรือนำสิ่งของที่ซื้อขายนดังกล่าว เข้ามาจากต่างประเทศต่อสำนักงานคณะกรรมการส่งเสริมการพาณิชย์นาวี ภายใน ๗ วัน นับตั้งแต่วันที่ผู้ขายส่ง หรือซื้อของจากต่างประเทศ เว้นแต่เป็นของที่รัฐมนตรีว่าการกระทรวงคมนาคม ประกาศยกเว้นให้บรรทุกโดยเรืออื่นได้

(๒) จัดการให้สิ่งของที่ซื้อขายนดังกล่าวบรรทุกโดยเรือไทยหรือเรือที่มีสิทธิเช่นเดียวกับเรือไทยจากต่างประเทศมายังประเทศไทย เว้นแต่จะได้รับอนุญาตจากสำนักงานคณะกรรมการส่งเสริมการพาณิชย์นาวี ให้บรรทุกสิ่งของนั้นโดยเรืออื่นที่มีใช้เรือไทย ซึ่งจะต้องได้รับอนุญาตเช่นนั้นก่อนบรรทุกของลงเรืออื่น หรือเป็นของตามที่รัฐมนตรีว่าการกระทรวงคมนาคม ประกาศยกเว้นให้บรรทุกโดยเรืออื่น

/(๓) ในกรณีที่...

(๓) ในกรณีที่未按ปฏิบัติตาม (๑) หรือ (๒) ผู้ขายจะต้องรับผิดชอบตามกฎหมายว่าด้วยการส่งเสริมการพาณิชย์

๙.๓ ผู้เสนอราคาซึ่ง สำนักงาน ได้คัดเลือกแล้ว ไม่ไปทำสัญญาหรือข้อตกลงภายในเวลาที่ทางราชการกำหนดตั้งระบุไว้ในข้อ ๖ สำนักงาน อาจจะพิจารณาเรียกร้องให้ชดใช้ความเสียหายอื่น (ถ้ามี) รวมทั้งจะพิจารณาให้เป็นผู้ทำงาน ตามระเบียบของทางราชการ

๙.๔ สำนักงาน สงวนสิทธิที่จะแก้ไขเพิ่มเติมเงื่อนไข หรือข้อกำหนดในแบบสัญญาให้ เป็นไปตามความเห็นของสำนักงานอัยการสูงสุด (ถ้ามี)

๑๐. เอกสารแนบท้ายประกาศถือเป็นส่วนหนึ่งของประกาศสอบราคาฉบับนี้

พลตำรวจตรี 

(ศิริพงษ์ ติมลา)

ผู้บังคับการสนับสนุนทางเทคโนโลยี

วันที่ ๗ ธันวาคม พ.ศ. ๒๕๕๘

แบบใบเสนอราคา

เรียน ประธานกรรมการเปิดซองสอบราคาซื้อ โครงการจัดหาเครื่องสำรองไฟฟ้าสำรอง สำหรับห้อง
คอมพิวเตอร์แม่ข่าย สำนักงานตำรวจแห่งชาติ อาคาร ๓๓ ชั้น ๔

๑. ข้าพเจ้า(บริษัท,ห้าง,ร้าน)

อยู่เลขที่ ถนน ตำบล/แขวง

อำเภอ/เขต.....จังหวัด.....โทรศัพท์

โดย ผู้ลงนามข้างท้ายนี้ได้พิจารณาเงื่อนไขต่าง ๆ ในเอกสาร
สอบราคาซื้อเลขที่ และเอกสารเพิ่มเติมเลขที่ (ถ้ามี) โดย
ตลอดและยอมรับข้อกำหนดและเงื่อนไขนั้นแล้ว รวมทั้งรับรองว่า ข้าพเจ้าเป็นผู้มีคุณสมบัติครบถ้วนตามที่
กำหนดและไม่เป็นผู้ทำงานของทางราชการ

๒. ข้าพเจ้าขอเสนอราคาพัสดุรวมทั้งบริการซึ่งกำหนดไว้ในเอกสารสอบราคาตามราคาและ
กำหนดเวลาส่งมอบ ดังต่อไปนี้

ที่	รายการ	ราคา :หน่วย (ไม่รวมภาษี)	จำนวน	เป็นเงิน (ไม่รวมภาษี)	กำหนด ส่งมอบ

รวมเป็นเงิน

ภาษีมูลค่าเพิ่ม ๗% (ถ้ามี)

(.....) รวมเป็นเงินทั้งสิ้น

ซึ่งเป็นราคาที่รวมภาษีมูลค่าเพิ่ม รวมทั้งภาษีอากรอื่น และค่าใช้จ่ายที่ปวงไว้ด้วยแล้ว

๓. คำเสนอนี้จะยื่นอยู่เป็นระยะเวลา _____ วัน นับแต่วันเปิดซองสอบราคา และ
สำนักงานตำรวจแห่งชาติ อาจรับคำเสนอนี้ ณ เวลาใดก็ได้ก่อนที่จะครบกำหนดระยะเวลาดังกล่าว หรือ
ระยะเวลาที่ได้ยื่นออกไป ตามเหตุผลอันสมควรที่สำนักงานตำรวจแห่งชาติร้องขอ

๔. ในกรณีที่ข้าพเจ้าได้รับพิจารณาให้เป็นผู้ชนะการสอบราคา ข้าพเจ้ารับรองที่จะ

๔.๑ ทำสัญญาตามแบบสัญญาซื้อขาย ที่แนบท้ายเอกสารสอบราคากับ สำนักงานตำรวจ
แห่งชาติภายใน ๕ วัน นับถัดจากวันที่ได้รับหนังสือแจ้งให้ไปทำสัญญา

๔.๒ มอบหลักประกันการปฏิบัติตามสัญญา ตามที่ระบุไว้ในข้อ ๖ ของเอกสารสอบราคา
ให้แก่ สำนักงานตำรวจแห่งชาติ ก่อนหรือในขณะที่ได้ลงนามในสัญญา เป็นจำนวนร้อยละ ๕ ของราคาตาม
สัญญาที่ได้ระบุไว้ในใบเสนอราคานี้ เพื่อเป็นหลักประกันการปฏิบัติตามสัญญาโดยถูกต้องและครบถ้วน

/หากข้าพเจ้า...

หากข้าพเจ้าไม่ปฏิบัติให้ครบถ้วนตามที่ระบุไว้ข้างต้นนี้ ข้าพเจ้ายอมให้สำนักงานตำรวจแห่งชาติ รับผิดชอบต่อข้อบกพร่อง หรือเรียกร้องจากผู้ออกหนังสือค้ำประกัน รวมทั้งยินดีชดเชยค่าเสียหายใดๆ ที่อาจมีแก่สำนักงานตำรวจแห่งชาติ และสำนักงานตำรวจแห่งชาติ มีสิทธิจะให้ผู้เสนอราคารายอื่นเป็นผู้สอบราคาได้ หรือสำนักงานตำรวจแห่งชาติ อาจเรียกสอบราคาใหม่ก็ได้

๕. ข้าพเจ้ายอมรับว่า สำนักงานตำรวจแห่งชาติ ไม่มีความผูกพันที่จะรับคำเสนอนี้ หรือใบเสนอราคาใดๆ รวมทั้งไม่ต้องรับผิดชอบในค่าใช้จ่ายใดๆ อันอาจเกิดขึ้นในการที่ข้าพเจ้าได้เข้าเสนอราคา

๖. บรรดาหลักฐานประกอบการพิจารณา เช่น ตัวอย่าง (SAMPLE) แคตตาล็อก แบบรูป รายการละเอียดคุณลักษณะเฉพาะ (SPECIFICATIONS) ซึ่งข้าพเจ้าได้ส่งให้แก่ สำนักงานตำรวจแห่งชาติ พร้อมใบเสนอราคา ข้าพเจ้ายินยอมมอบให้สำนักงานตำรวจแห่งชาติ ไว้เป็นเอกสารและทรัพย์สินของทางราชการ

สำหรับตัวอย่างที่เหลือหรือไม่ใช้แล้ว ซึ่งสำนักงานตำรวจแห่งชาติคืนให้ ข้าพเจ้าจะไม่เรียกร้องค่าเสียหายใดๆ ที่เกิดขึ้นกับตัวอย่างนั้น

๗. ข้าพเจ้าได้ตรวจทานตัวเลข และตรวจสอบเอกสารต่างๆ ที่ได้ยื่นพร้อมใบเสนอราคานี้โดยละเอียดแล้ว และเข้าใจดีว่าสำนักงานตำรวจแห่งชาติ ไม่ต้องรับผิดชอบต่อใดๆ ในความผิดพลาดหรือตกหล่น

๘. ใบเสนอราคานี้ได้ยื่นเสนอโดยบริสุทธิ์ยุติธรรม และปราศจากกมลฉ้อฉล หรือการสมรู้ร่วมคิดกันโดยไม่ชอบด้วยกฎหมายกับบุคคลใดบุคคลหนึ่ง หรือหลายบุคคล หรือกับห้างหุ้นส่วนบริษัทใดๆ ที่ได้ยื่นเสนอราคาในคราวเดียวกัน

เสนอมา ณ วันที่ เดือน พ.ศ.

(ลงชื่อ)

(.....)

ตำแหน่ง.....

ประทับตรา (ถ้ามี)

บัญชีเอกสารส่วนที่ ๑

๑. ในกรณีผู้เสนอราคาเป็นนิติบุคคล

(ก) ห้างหุ้นส่วนสามัญหรือห้างหุ้นส่วนจำกัด

สำเนาหนังสือรับรองการจดทะเบียนนิติบุคคล จำนวน.....แผ่น

บัญชีรายชื่อหุ้นส่วนจัดการ และผู้มีอำนาจควบคุม (ถ้ามี) จำนวน.....แผ่น

(ข) บริษัทจำกัดหรือบริษัทมหาชนจำกัด

สำเนาหนังสือรับรองการจดทะเบียนนิติบุคคล จำนวน.....แผ่น

หนังสือบริคณห์สนธิ จำนวน.....แผ่น

บัญชีรายชื่อกรรมการผู้จัดการและผู้มีอำนาจควบคุม (ถ้ามี) จำนวน.....แผ่น

บัญชีผู้ถือหุ้นรายใหญ่ จำนวน.....แผ่น

๒. ในกรณีผู้เสนอราคาไม่เป็นนิติบุคคล

(ก) บุคคลธรรมดา

สำเนาบัตรประจำตัวประชาชนของผู้ยื่น จำนวน.....แผ่น

(ข) คณะบุคคล

สำเนาข้อตกลงที่แสดงถึงการเข้าเป็นหุ้นส่วน จำนวน.....แผ่น

สำเนาบัตรประจำตัวประชาชนของผู้เป็นหุ้นส่วน จำนวน.....แผ่น

๓. ในกรณีผู้เสนอราคาเป็นผู้เสนอร่วมกันในฐานะเป็นผู้ร่วมค้า

สำเนาสัญญาของการเข้าร่วมค้า จำนวนแผ่น

(ก) ในกรณีผู้ร่วมค้าเป็นบุคคลธรรมดา

- บุคคลสัญชาติไทย

สำเนาบัตรประจำตัวประชาชน จำนวน.....แผ่น

- บุคคลที่มีเชื้อสัญชาติไทย

สำเนาหนังสือเดินทาง จำนวน.....แผ่น

(ข) ในกรณีผู้ร่วมค้าเป็นนิติบุคคล

- ห้างหุ้นส่วนสามัญหรือห้างหุ้นส่วนจำกัด

สำเนาหนังสือรับรองการจดทะเบียนนิติบุคคล จำนวนแผ่น

บัญชีรายชื่อหุ้นส่วนผู้จัดการและผู้มีอำนาจควบคุม (ถ้ามี) จำนวน แผ่น

- บริษัทจำกัดหรือบริษัทมหาชนจำกัด

สำเนาหนังสือรับรองการจดทะเบียนนิติบุคคล จำนวนแผ่น

หนังสือบริคณห์สนธิ จำนวน แผ่น

บัญชีรายชื่อกรรมการผู้จัดการ ผู้มีอำนาจควบคุม (ถ้ามี) จำนวน.....แผ่น

บัญชีผู้ถือหุ้นรายใหญ่ จำนวน.....แผ่น

๔. อื่นๆ (ถ้ามี)

-
-
-
-
-

ข้าพเจ้าขอรับรองว่า เอกสารหลักฐานที่ข้าพเจ้ายื่นพร้อมซองใบเสนอราคาในการสอบราคา
ข้างถูกต้องและเป็นความจริงทุกประการ

ลงชื่อ.....ผู้เสนอราคา
(.....)

บัญชีเอกสารส่วนที่ ๒

- ๑. แคตตาล็อกและหรือแบบรูปรายการละเอียดคุณลักษณะเฉพาะ จำนวน..... แผ่น
- ๒. หนังสือมอบอำนาจซึ่งปิดอากรแสตมป์ตามกฎหมาย ในกรณีที่ผู้เสนอราคามอบอำนาจให้บุคคลอื่น ลงนามในใบเสนอราคาแทน จำนวน แผ่น
- ๓. หลักประกันของ จำนวน แผ่น
- ๔. อื่นๆ (ถ้ามี)
-
-
-
-
-

ข้าพเจ้าขอรับรองว่า เอกสารหลักฐานที่ข้าพเจ้ายื่นพร้อมซองใบเสนอราคาในการสอบราคา
ข้างถูกต้องและเป็นความจริงทุกประการ

ลงชื่อ.....ผู้เสนอราคา
(.....)

เลขที่ 3 , 2559
ชม.สสท. อนุมัติ
ลงวันที่ 18 พ.ค. 58

ข้อกำหนดและขอบเขตของงาน (TOR : Term Reference)

โครงการจัดหาระบบไฟฟ้าสำรองสำหรับห้องคอมพิวเตอร์แม่ข่าย
อาคาร ๓๓ ชั้น ๔ สำนักงานตำรวจแห่งชาติ

๑. ความเป็นมา

กองบังคับการสนับสนุนทางเทคโนโลยี กองบัญชาการสำนักงานเทคโนโลยีสารสนเทศและการสื่อสาร สำนักงานตำรวจแห่งชาติ ได้จัดทำแผนการใช้จ่ายเงินกองทุนค่าใช้จ่ายในการดำเนินงานของสำนักงานตำรวจแห่งชาติ ประจำปีงบประมาณ ๒๕๕๘ ในการจัดซื้อระบบไฟฟ้าสำรองสำหรับห้องคอมพิวเตอร์แม่ข่ายพร้อมติดตั้ง จำนวน ๑ ระบบ เพื่อให้การปฏิบัติงานเป็นไปอย่างต่อเนื่อง

๒. วัตถุประสงค์การใช้งาน

- ๒.๑ เพื่อจัดหาระบบไฟฟ้าสำรองสำหรับเตรียมความพร้อมในการรองรับเหตุการณ์ไฟฟ้าดับ หรือขัดข้อง ภายในห้องคอมพิวเตอร์แม่ข่าย อาคาร ๓๓ ชั้น ๔ สำนักงานตำรวจแห่งชาติ
- ๒.๒ เพื่อปรับแรงดันไฟฟ้าให้เหมาะสมและปลอดภัยต่อระบบเครื่องคอมพิวเตอร์แม่ข่ายและอุปกรณ์ต่อพ่วง ภายในห้องคอมพิวเตอร์แม่ข่าย (Server Room)
- ๒.๓ เพื่อให้การพัฒนาาระบบเทคโนโลยีสารสนเทศสำนักงานตำรวจแห่งชาติให้มีประสิทธิภาพ สามารถสนับสนุนภารกิจหลักอันเป็นงานสำคัญ คืองานป้องกันและปราบปรามอาชญากรรมให้เป็นไปด้วยความเรียบร้อยและมีประสิทธิผล

๓. คุณสมบัติผู้เสนอราคา

- ๓.๑ ผู้ประสงค์จะเสนอราคาต้องเป็นผู้มีอาชีพขายพัสดุที่ประกวดราคาซื้อด้วยวิธีการทางอิเล็กทรอนิกส์
- ๓.๒ ผู้ประสงค์จะเสนอราคาต้องไม่เป็นผู้ที่ถูกระบุชื่อไว้ในบัญชีรายชื่อผู้ทำงานของทางราชการและ ได้แจ้งเวียนชื่อแล้ว หรือไม่เป็นผู้ที่ได้รับผลการสั่งให้นิติบุคคลหรือบุคคลอื่นเป็นผู้ทำงานตามระเบียบของทางราชการ
- ๓.๓ ผู้ประสงค์จะเสนอราคาต้องไม่เป็นผู้มีผลประโยชน์ร่วมกันกับผู้ประสงค์จะเสนอราคารายอื่น และ/หรือ ต้องไม่เป็นผู้มีผลประโยชน์ร่วมกันระหว่างผู้เสนอราคากับผู้ให้บริการตลาดกลางอิเล็กทรอนิกส์ ณ วันประกาศประกวดราคาซื้อด้วยวิธีการทางอิเล็กทรอนิกส์ หรือไม่เป็นผู้กระทำการอันเป็นการขัดขวางการแข่งขันราคาอย่างเป็นธรรมในการประกวดราคาซื้อด้วยวิธีการทางอิเล็กทรอนิกส์ครั้งนี้
- ๓.๔ ผู้ประสงค์จะเสนอราคาต้องไม่เป็นผู้ได้รับเอกสิทธิ์หรือความคุ้มกันซึ่งอาจปฏิเสธไม่ยอมขึ้นศาลไทย เว้นแต่รัฐบาลของผู้เสนอราคาได้มีคำสั่งให้สละสิทธิ์ความคุ้มกันเช่นนั้น
- ๓.๕ ผู้ประสงค์จะเสนอราคาต้องเป็นบริษัทผู้ผลิตหรือเจ้าของผลิตภัณฑ์ หรือเป็นผู้ได้รับการแต่งตั้งจากผู้ผลิตหรือสาขาผู้ผลิตในประเทศไทยโดยตรงเท่านั้น เพื่อเป็นประโยชน์ในการบริการหลังการขายที่ดี
- ๓.๖ ผู้ประสงค์จะเสนอราคาต้องมีศูนย์บริการสำหรับการซ่อมแซมและซ่อมบำรุงเครื่องจักรต่างๆ พร้อมทั้งมีสถานที่สำหรับจัดเก็บอะไหล่สำรองที่จำเป็นของตนเอง เพื่อแสดงถึงความสามารถในการความรับผิดชอบดูแลซ่อมแซม, บำรุงรักษา และจัดหาอะไหล่ทดแทน

พ.ต.อ. ประธานกรรมการ พ.ต.อ. กรรมการ/เลขานุการ
ได้มีมติเห็นชอบให้ใช้ในการประชุมครั้งที่...../58
เมื่อวันที่..... 4 พ.ค. 58....."

- ๓.๗ ผู้ประสงค์จะเสนอราคาต้องมีบุคลากรที่มีผ่านการฝึกอบรมจากผู้ผลิต หรือสาขาผู้ผลิตในประเทศไทย เพื่อแสดงถึงความสามารถของบุคคลที่มีประสบการณ์และความชำนาญในการซ่อมบำรุงชุดเครื่องกำเนิดไฟฟ้าและอุปกรณ์ประกอบต่างๆ ที่เกี่ยวข้อง
- ๓.๘ ผู้ประสงค์จะเสนอราคาต้องไม่เป็นผู้ที่ถูกระบุชื่อว่าเป็นคู่สัญญาที่ได้ไม่แสดงบัญชีรายรับรายจ่ายของโครงการตามสัญญาซึ่งเป็นคู่สัญญากับหน่วยงานของรัฐ หรือแสดงบัญชีรายรับรายจ่ายไม่ถูกต้องครบถ้วนในสาระสำคัญ
- ๓.๙ ผู้ประสงค์จะเสนอราคาต้องลงทะเบียนในระบบอิเล็กทรอนิกส์ของกรมบัญชีกลางที่เว็บไซต์ศูนย์ข้อมูลจัดซื้อจัดจ้างภาครัฐ
- ๓.๑๐ ผู้ประสงค์จะเสนอราคาต้องมีการรับจ่ายเงินผ่านบัญชีกระแสรายวันของธนาคารในประเทศไทย เว้นแต่การรับจ่ายเงินแต่ละครั้งซึ่งมีมูลค่าไม่เกินสามหมื่นบาทคู่สัญญาอาจรับจ่ายเป็นเงินสดก็ได้

๔. รายละเอียดคุณลักษณะเฉพาะของระบบไฟฟ้าสำรอง

๔.๑ ข้อกำหนดทั่วไป

- ๔.๑.๑ สำนักงานตำรวจแห่งชาติ จะเรียกทำสัญญาได้ก็ต่อเมื่อได้รับการอนุมัติงบประมาณแล้วเท่านั้น
- ๔.๑.๒ อุปกรณ์โครงการจัดหาระบบไฟฟ้าสำรองสำหรับห้องคอมพิวเตอร์แม่ข่าย จะต้องติดตั้งและส่งมอบที่ส่วนกลางโดยเชื่อมต่อเข้ากับระบบคอมพิวเตอร์และเครือข่ายของสำนักงานตำรวจแห่งชาติให้สามารถใช้งานได้โดยมีประสิทธิภาพตามที่สำนักงานตำรวจแห่งชาติกำหนด
- ๔.๑.๓ ผู้ประสงค์เสนอราคา จะต้องเสนอแผนการดำเนินงานในแต่ละขั้นตอนพร้อมกระบวนการและวิธีการในการติดตั้งอุปกรณ์โครงการจัดหาระบบไฟฟ้าสำรองสำหรับห้องคอมพิวเตอร์แม่ข่าย พร้อมรายชื่อและประสบการณ์ของทีมงาน
- ๔.๑.๔ ผู้ประสงค์เสนอราคา ต้องเสนอราคาค่าจ้างบริการบำรุงรักษาซ่อมแซมแก้ไขและ/หรือเปลี่ยนแทนระบบไฟฟ้าสำรองในปีที่ ๑-๓ (ปีที่ ๑ นับแต่วันถัดจากวันที่สิ้นสุดการรับประกัน) ต่อสำนักงานตำรวจแห่งชาติ พร้อมเอกสารประกวดราคา
- ๔.๑.๕ อุปกรณ์ทั้งหมดต้องเป็นของแท้ ของใหม่ ไม่เคยใช้งานมาก่อน ไม่เป็นของเก่าเก็บ อยู่ในสภาพที่จะใช้งานได้ทันทีและต้องเป็นรุ่นที่ยังอยู่ในสายการผลิต (Production Line) และจำหน่าย ณ วันเสนอราคา โดยมีเอกสารยืนยันจากบริษัทผู้ผลิตหรือบริษัทสาขาในประเทศไทย
- ๔.๑.๖ หากผู้ประสงค์จะเสนอราคา พิจารณาแล้วเห็นว่ารายการใดมีรายละเอียดคุณลักษณะเฉพาะหรือคุณสมบัติไม่เพียงพอ ผู้ประสงค์จะเสนอราคาต้องเสนอสิ่งที่ดีกว่าข้อกำหนดเพื่อให้การทำงานของระบบไฟฟ้าสำรองมีประสิทธิภาพ
- ๔.๑.๗ การจัดทำเอกสารประกวดราคา ผู้ประสงค์จะเสนอราคาต้องเปรียบเทียบรายละเอียดของระบบไฟฟ้าสำรองที่เสนอกับข้อกำหนดฉบับนี้เป็นรายชื่อ ตามตารางตัวอย่าง ดังนี้

หัวข้อ	ระบบที่ต้องการ	ระบบที่เสนอ
ระบุหัวข้อให้ตรงกับหัวข้อที่ระบุในเอกสารประกวดราคา	ให้คัดลอกคุณลักษณะเฉพาะที่สำนักงานตำรวจ กำหนดมากรอกในช่องนี้	ให้ระบุยี่ห้อ รุ่น และคุณลักษณะเฉพาะที่บริษัทฯ เสนอ

พ.ต.อ. ประธานกรรมการ

พ.ต.อ. กรรมการพิจารณาคุณลักษณะเฉพาะของพัสดุ และขอเสนอ โดยละเอียดของงาน (TOK) ทบ.สพ. กรรมการ/เลขานุการ 1 58 ได้มีมติเห็นชอบ ให้ดำเนินการในข้อนี้ตั้งแต่วันที่ 4 พ.ค. 59

๔.๑.๘ ผู้ชนะการประกวดราคาต้องทำ Label ตามรูปแบบที่สำนักงานตำรวจแห่งชาติกำหนด สำหรับติดที่ Hardware ที่จะส่งให้สำนักงานตำรวจแห่งชาติ ที่ Case ภายนอกที่มองเห็นได้ด้วยตาเปล่า ซึ่งประกอบด้วยข้อมูลดังนี้

- ๔.๑.๘.๑ สัญลักษณ์หน่วยงานผู้รับผิดชอบโครงการของสำนักงานตำรวจแห่งชาติ
- ๔.๑.๘.๒ ข้อความ “เครื่องขัดข้องแจ้ง ๐-๒๒๐๕-๒๖๒๘”
- ๔.๑.๘.๓ รหัสโครงการ (สำนักงานตำรวจแห่งชาติกำหนด)
- ๔.๑.๘.๔ รหัสอุปกรณ์ (สำนักงานตำรวจแห่งชาติกำหนด)
- ๔.๑.๘.๕ Running No. (แยกกันตามรหัสอุปกรณ์)
- ๔.๑.๘.๖ Serial No. ของอุปกรณ์ต่างๆ

๔.๑.๙ ผู้ชนะการประกวดราคา ต้องส่งรายงานการติดตั้งระบบไฟฟ้าสำรองทั้งหมด ที่จัดซื้อในครั้งนี้ โดยระบุหน่วยงานและสถานที่ติดตั้ง ประเภท ยี่ห้อ รุ่น Label No. Serial No. ในรูปของเอกสาร (Hard Copy) และ Excel File ให้สำนักงานตำรวจแห่งชาติ ๑ ชุด โดยจัดทำรูปแบบ ดังนี้

ที่	สำนักสวน/ฝ่าย	จุดติดตั้ง (อาคาร/ชั้น/ห้อง)	ประเภท	ยี่ห้อ	รุ่น/เวอร์ชัน	Label No.	Serial No.
๑							

๔.๑.๑๐ ราคาที่เสนอต้องเป็นราคารวมทั้งระบบ ประกอบด้วย

- ๔.๑.๑๐.๑ ค่าอุปกรณ์ไฟฟ้าสำรองในส่วน Generator ๑๐๐ kVA (๘๐ kW) และ UPS ๓๐ kVA
- ๔.๑.๑๐.๒ ค่าใช้จ่ายในการจัดหาและติดตั้งอุปกรณ์ รวมระบบไฟฟ้าและระบบเครือข่ายเพื่อเชื่อมต่อเข้ากับเครือข่ายหลักของสำนักงานตำรวจแห่งชาติ
- ๔.๑.๑๐.๓ ค่าใช้จ่ายทั้งหมด ในการบำรุงรักษาระบบไฟฟ้าสำรอง ทั้งค่าอะไหล่และค่าแรงตลอดระยะเวลาการรับประกันตามสัญญา
- ๔.๑.๑๐.๔ ค่าใช้จ่ายในการศึกษา สํารวจ ออกแบบ พัฒนา และติดตั้งระบบงาน
- ๔.๑.๑๐.๕ ค่าฝึกอบรม
- ๔.๑.๑๐.๖ ค่าภาษี ทั้งหมดที่เกี่ยวข้อง
- ๔.๑.๑๐.๗ ค่าใช้จ่ายเกี่ยวกับการทดสอบต่างๆ ทุกขั้นตอน (ก่อนติดตั้ง ขณะติดตั้ง และหลังติดตั้งระบบไฟฟ้าสำรอง) เช่น ทดสอบการเชื่อมต่อระบบไฟฟ้า ทดสอบการทำงานร่วมกันได้กับระบบคอมพิวเตอร์แม่ข่ายของสำนักงานตำรวจแห่งชาติ เป็นต้น
- ๔.๑.๑๐.๘ ค่าอุปกรณ์ ATS ๑๐๐ A , Surge Protection และค่าใช้จ่ายต่างๆ ทั้งหลายทั้งปวงที่ ต้องมีเพื่อให้ระบบไฟฟ้าสำรองที่ส่งมอบทำงานได้อย่างสมบูรณ์เต็มประสิทธิภาพ โดยสำนักงานตำรวจแห่งชาติไม่ต้องเสียค่าใช้จ่ายใดๆ เพิ่มเติมจากราคาที่เสนอมา
- ๔.๑.๑๐.๙ สำนักงานตำรวจแห่งชาติสงวนสิทธิ์ในการยกเลิกการประกวดราคาเมื่อใดก็ได้ โดยไม่จำเป็นต้องแจ้งให้ผู้ประสงค์จะเสนอราคาทราบล่วงหน้าและผู้ประสงค์จะเสนอราคาไม่มีสิทธิ์เรียกร้องและ/หรือฟ้องร้องใดๆ จากสำนักงานตำรวจแห่งชาติทุกกรณี

พ.ต.อ. ประธานกรรมการ

พ.ต.อ. คณะกรรมการ/เลขาธิการฯ

และขอเขต โดยขอเชิญชวนงาน (TCM) บค.สท.
 ได้มีมติเห็นชอบไว้ในการประชุมครั้งที่ 1/58
 เมื่อวันที่.....พ.ค. 58

๔.๒ ภาพรวมของระบบไฟฟ้าสำรองที่จัดซื้อครั้งนี้

- ๔.๒.๑ งานระบบไฟฟ้า (Electrical System)
- ๔.๒.๒ งานระบบสำรองไฟฟ้าอย่างต่อเนื่อง (UPS)
- ๔.๒.๓ งานระบบเครื่องกำเนิดไฟฟ้าฉุกเฉิน (Emergency Generator System)
- ๔.๒.๔ งานก่อสร้างโรงเรือน

๔.๓ แผนผัง (Diagram) แสดงความคิดรวบยอด (Conceptual) การติดตั้งอุปกรณ์ในโครงการนี้

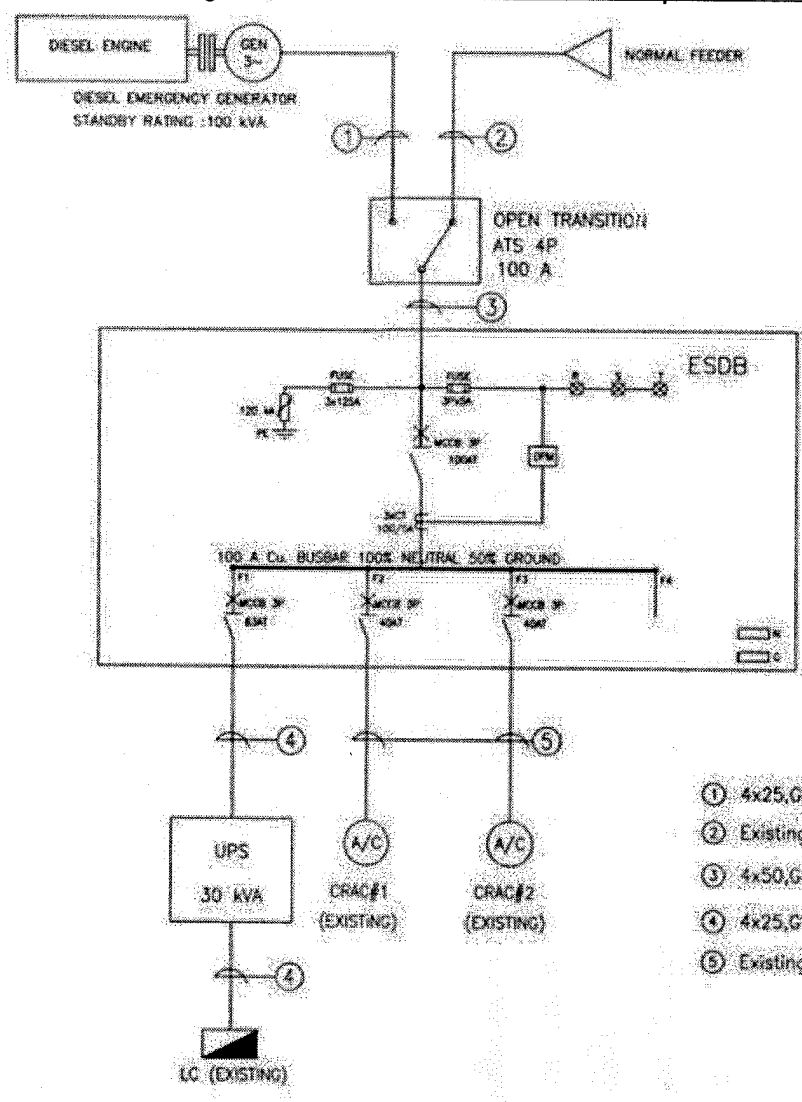

- ① 4x25,G-10 sq.mm. CV in IMC 1-1/2"
- ② Existing Electrical Cable
- ③ 4x50,G-10 sq.mm. IEC01(THW) in W/W 100x100 mm.
- ④ 4x25,G-6 sq.mm. IEC01(THW) in W/W 100x100 mm.
- ⑤ Existing Electrical Cable

“คณะกรรมการพิจารณาคุณลักษณะเฉพาะของพัสดุ
 และขอบเขตโดยละเอียดของงาน (TOR) บก.สสท.
 ได้มีมติเห็นชอบให้ดำเนินการประชุมครั้งที่ 1.../58
 เมื่อวันที่ 4 พ.ย. 58 ”

พ.ต.อ. *Signature*ประธานกรรมการ

พ.ต.อ. *Signature*กรรมการ/เลขานุการ

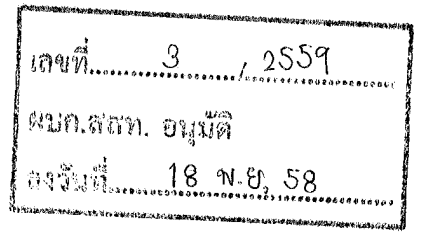

๕. รายละเอียดคุณลักษณะเฉพาะ

๕.๑ งานระบบไฟฟ้า (Electrical System)

๕.๑.๑ ความต้องการทั่วไป

- ๕.๑.๑.๑ หากมิได้กำหนดไว้เป็นอย่างอื่น ผู้ขายต้องดำเนินการจัดหาติดตั้ง วัสดุอุปกรณ์ เครื่องมือเครื่องใช้อื่น ๆ ทั้งหมดให้เป็นไปตามแบบรายการข้อกำหนดของสัญญา ตำแหน่งติดตั้งตามที่ กำหนดในแบบหรือข้อกำหนด อาจเปลี่ยนแปลงได้ตามความเหมาะสม นอกจากนี้อาจจะมีบางจุดที่จำเป็นต้องจัดหาติดตั้งอุปกรณ์ระบบไฟฟ้า เพิ่มเติมเพื่อให้งานไฟฟ้าเรียบร้อยสมบูรณ์และเป็นไปตามหลักวิชาการ ผู้ขายจะต้อง ดำเนินการโดยค่าใช้จ่ายต่าง ๆ เป็นของผู้ขายทั้งสิ้น
- ๕.๑.๑.๒ การติดตั้งต้องเป็นไปตามมาตรฐานการติดตั้งทางไฟฟ้าสำหรับประเทศไทยฉบับล่าสุด ของวิศวกรรมสถานแห่งประเทศไทย หากตรวจพบข้อผิดพลาดเนื่องจากติดตั้งที่ผิดไป จากมาตรฐานและหลักเทคนิค ผู้ขายต้องดำเนินการแก้ไขให้ถูกต้อง โดยค่าใช้จ่ายใน การนี้เป็นของผู้ขายทั้งสิ้น
- ๕.๑.๑.๓ ผู้ขายต้องเดินสายไฟจากตามที่สำนักงานตำรวจกำหนดไปยังห้องคอมพิวเตอร์โรงเรือน แม่ข่าย โดยสายไฟจะต้องรองรับกระแสไฟฟ้าได้ไม่น้อยกว่ากำลังไฟฟ้าของเครื่อง กำนัดไฟฟ้า

๕.๑.๒ รายละเอียดขอบเขตงาน

- ๕.๑.๒.๑ จัดหาและติดตั้งเครื่องสำรองไฟฟ้าอย่างต่อเนื่อง (UPS) แฉงสวิตซ์ไฟฟ้ารอง แฉงย่อย ท่อ รงเดินสาย สายฉนวน สายป้อน สายวงจรรย่อย พร้อมอุปกรณ์ประกอบทั้งหมดตามแบบที่แนบ
- ๕.๑.๒.๒ จัดหาและติดตั้ง ATS ขนาด ๑๐๐ A ที่ตู้ MDB
- ๕.๑.๒.๓ จัดหาและติดตั้งระบบป้องกันไฟฟ้ากระชอก (Surge Protection) ที่ตู้ไฟฟ้ารอง ภายใน ห้องที่ติดตั้งเครื่องสำรองไฟฟ้าอย่างต่อเนื่อง (UPS) จำนวน ๑ ชุด เป็นผลิตภัณฑ์ตาม มาตรฐาน ANSI/IEEE C๖๒.๔๑-๑๙๙๑ และ UL- ๑๔๔๙ โดยต้องมีคุณสมบัติอย่าง น้อย หรือเทียบเท่าดังนี้
- ๕.๑.๒.๓.๑ Total unit peak discharge current to earth : ๑๒๐KA
- ๕.๑.๒.๓.๒ สามารถป้องกันสัญญาณรบกวนไฟฟ้าและอิเล็กทรอนิกส์ได้ในทุกกรณี คือ ระหว่าง Phase กับ Neutral (P/N), ระหว่าง Phase กับ Earth (P/E) และระหว่าง Neutral กับ Earth (N/E)
- ๕.๑.๒.๓.๓ ใช้ลดแรงดันไฟฟ้าเนื่องมาจากฟ้าผ่า (Lightning And Switching Transients) ได้รับการ ทดสอบตามมาตรฐาน IEEE C ๖๒.๔๑-๑๙๙๑ location categories C๑, B๓ (๖ KV ๑.๒/๕๐ μ sec Open circuit, ๓KA ๘/๒๐ μ sec short circuit) โดยมีค่า Let through voltage ไม่ เกิน ๖๐๐ Volts + ๕% (P/N, P/E, N/E)

พ.ต.อ. ประธานกรรมการ

พ.ต.อ.

“คณะกรรมการพิจารณาคุณลักษณะเฉพาะของพัสดุ

และขอบเขต โดยคณะกรรมการ (ทอศ) บก.สทท.

กรรมการ/เลขานุการ

ได้มีมติเห็นชอบ เมื่อวันที่ 1 / 58

เมื่อวันที่ 4 พ.ย. 58

วันที่	3	/	2559
เวลา		
สถานที่		
วันที่	19	พ.ค.	58

งานระบบสำรองไฟฟ้าอย่างต่อเนื่อง (UPS)

๕.๑.๓ ความต้องการทั่วไป

- ๕.๑.๓.๑ ผู้ขายต้องติดตั้งสำรองไฟฟ้าอย่างต่อเนื่อง (UPS) แบบ DOUBLE CONVERSION ON-LINE TECHNOLOGY (VFI class) โดยทดสอบตามมาตรฐาน IEC ๖๒๐๔๐-๓ ควบคุมการทำงานด้วยไมโครโปรเซสเซอร์ (MICROPROCESSOR CONTROL)
- ๕.๑.๓.๒ เครื่องสำรองไฟฟ้าอย่างต่อเนื่อง (UPS) ขนาดพิกัดกำลังไม่ต่ำกว่า ๓๐ KVA (๒๗kW) Load Power Factor (ตัวประกอบกำลัง) ๐.๙ จำนวน ๑ เครื่อง พร้อมระบบแบตเตอรี่สำรองไฟฟ้าในระบบได้นานไม่น้อยกว่า ๕ นาที ที่โหลดเต็มพิกัด
- ๕.๑.๓.๓ ผู้ขายจะต้องคำนวณการกระจายน้ำหนัก เพื่อรองรับน้ำหนักของเครื่องสำรองไฟฟ้าอย่างต่อเนื่อง (UPS) และ Battery ให้มีน้ำหนักไม่เกินกว่าน้ำหนักที่ผู้ออกแบบได้กำหนดให้อาคารรับน้ำหนัก โดยให้แสดงหลักฐานการรับรองแบบโดยวิศวกรโยธาให้ผู้ว่าจ้างพิจารณา ก่อนการติดตั้งจริง
- ๕.๑.๓.๔ ระบบเครื่องสำรองไฟฟ้าอย่างต่อเนื่อง (UPS) ที่เสนอจะต้องสามารถต่อขยายเพิ่มเติมในอนาคตได้ ในลักษณะ PARALLEL โดยสามารถนำ UPS มาติดตั้งให้ทำงานร่วมกันได้อย่างน้อย ๖ เครื่อง รวมทั้งสามารถกำหนดให้รองรับการทำงานได้ทั้งแบบเพิ่มประสิทธิภาพ (Parallel redundancy) และเพื่อการขยายขนาดพิกัดกำลัง (Expansion capacity)
- ๕.๑.๓.๕ ระบบเครื่องสำรองไฟฟ้าอย่างต่อเนื่อง (UPS) ที่เสนอต้องใช้เทคโนโลยีที่ทันสมัย โดยส่วนเรียงกระแส (Rectifier) และส่วนอินเวอร์เตอร์ (Inverter) ต้องเป็นชนิด IGBT Technology เพื่อให้มีค่าคุณภาพทางไฟฟ้าสูงสุด
- ๕.๑.๓.๖ ผลิตภัณฑ์ที่เสนอต้องเป็นผลิตภัณฑ์ที่ผลิตจากโรงงาน ที่ได้รับมาตรฐาน ISO ๙๐๐๑ และ ISO ๑๔๐๐๑ ซึ่งตั้งอยู่กลุ่มประเทศยุโรปหรืออเมริกา
- ๕.๑.๓.๗ ผู้เสนอราคาต้องเป็นตัวแทนจำหน่ายที่ได้รับการแต่งตั้งจากบริษัทผู้ผลิตหรือตัวแทนจำหน่ายหลักในประเทศไทย โดยต้องยื่นเอกสารรับรองมาในวันยื่นเอกสารประกวดราคาด้วย

๕.๑.๔ การทำงานของระบบยูพีเอสข้อกำหนดทางด้านเทคนิค

- ๕.๑.๔.๑ ระบบเครื่องสำรองไฟฟ้าอย่างต่อเนื่อง (UPS) ที่เสนอจะต้องผ่านมาตรฐานสากลที่เกี่ยวข้องอย่างน้อย ดังนี้
- ๕.๑.๔.๑.๑ EN ๖๒๐๔๐-๑ - ๑ or EN ๖๒๐๔๐-๑
- ๕.๑.๔.๑.๒ EN ๖๒๐๔๐-๓
- ๕.๑.๔.๑.๓ EN ๕๐๐๙๑-๒ or EN ๖๒๐๔๐-๒

"คณะกรรมการพิจารณาคุณสมบัติเฉพาะของพัสดุ
และขอเสนอโดยขอเสนอของงาน (TOR) บก.สสท.
ได้มีมติเห็นชอบให้เปิดซองประมูลครั้งที่ 1.../58
เมื่อวันที่ 4 พ.ย. 58"

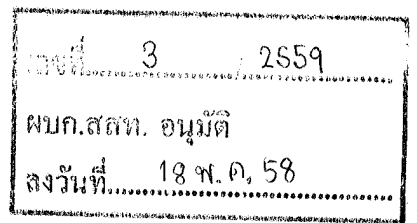

๕.๑.๔.๒ คุณสมบัติด้านเข้า

- ๕.๑.๔.๒.๑ Input voltage : ๓๘๐/๔๐๐/๔๑๕V. +/- ๑๕% หรือดีกว่า
 ๕.๑.๔.๒.๒ Input frequency : ๕๐-๗๒ Hz หรือดีกว่า
 ๕.๑.๔.๒.๓ Input Power Factor : ๐.๙๙
 ๕.๑.๔.๒.๔ Total Harmonic distortion (THDi) : ≤๓ % หรือดีกว่า

๕.๑.๔.๓ คุณสมบัติด้านขาออก

- ๕.๑.๔.๓.๑ Output voltage : ๓๘๐/๔๐๐/๔๑๕ V +/- ๑% หรือดีกว่า
 ๕.๑.๔.๓.๒ Output frequency: ๕๐ Hz +/- ๐.๐๑% หรือดีกว่า
 ๕.๑.๔.๓.๓ Load power factor: ๐.๙
 ๕.๑.๔.๓.๔ Voltage distortion : ≤๑% (linear load), ≤๓%(non-linear load)
 ๕.๑.๔.๓.๕ Inverter Overload : ๑๑๐% for ๑๐ min.
 ๑๓๓% for ๑ min.

๕.๑.๔.๔ อุปกรณ์ควบคุมและแสดงผล

- ๕.๑.๔.๔.๑ อุปกรณ์ควบคุมและแสดงผลเป็นแบบ LCD Graphic Display สำหรับแสดงสถานะการทำงานและสถานะผิดปกติของ UPS
 ๕.๑.๔.๔.๒ สามารถบันทึกประวัติการทำงาน กับสามารถแสดงสถานะการทำงานและเหตุผิดปกติ (Events log) ผ่านทางชุดแสดงผล (LCD display) ที่ติดตั้งที่หน้าเครื่อง ได้
 ๕.๑.๔.๔.๓ มี Port รองรับการเชื่อมต่อกับคอมพิวเตอร์ (RS๒๓๒ Interfaces ตามมาตรฐานผู้ผลิต)
 ๕.๑.๔.๔.๔ ระบบ Software Management ที่เสนอจะต้องรองรับกับระบบปฏิบัติการ (Operating System Support) ต่างๆ อย่างน้อย คือ Windows ๙๕, ๙๘, ME, NT๔.๐, Windows ๒๐๐๐, Windows XP, Vista หรือ Windows ๒๐๐๓
 ๕.๑.๔.๔.๕ สามารถแสดงสถานะการทำงานและสถานะต่างๆ ของ UPS ผ่าน Software เชื่อมต่อ ผ่านระบบเครือข่ายได้

๕.๑.๔.๕ Protection System

- ๕.๑.๔.๕.๑ มีระบบป้องกันพลังงานจ่ายย้อนกลับ Back Feed Protection เพื่อป้องกันอันตรายจากการพลังงานจ่ายย้อนกลับกรณีซ่อมบำรุงหรือเกิดเหตุผิดปกติด้านชุด Bypass
 ๕.๑.๔.๕.๒ มีระบบ EPO (Emergency Power Off) เพื่อสั่งหยุดการทำงานของเครื่องกรณีเกิดเหตุฉุกเฉินได้ทันที

และขอเสนอโครงการพิจารณาคุณลักษณะเฉพาะของพัสดุ
 โดยมีมติเห็นสมควรให้ใช้ในการประชุมครั้งที่ 1 / 58
 เมื่อวันที่ 4 พ.ย 58

เลขที่.....	3	/	2559
คนก.สสท. อนุมัติ			
ลงวันที่.....	18	พ.ค.	58

๕.๑.๔.๖ คุณสมบัติทั่วไป

- ๕.๑.๔.๖.๑ Operating Temperature : ๐°C – ๔๐°C
- ๕.๑.๔.๖.๒ Relative Humidity : ๙๐% (non condensing)
- ๕.๑.๔.๖.๓ Noise Level : ≤๖๕ dB at ๑ m
- ๕.๑.๔.๖.๔ Operating altitude : ๑,๐๐๐ m. (max. ๔,๐๐๐ m.)
- ๕.๑.๔.๖.๕ Protection rating : IP๒๐
- ๕.๑.๔.๖.๖ Overall AC/AC Efficiency : ๙๖% (Online mode at Full load)
๙๘% (Stand by mode)

๕.๑.๔.๗ แบตเตอรี่

- ๕.๑.๔.๗.๑ แบตเตอรี่เป็นแบตเตอรี่ชนิด Maintenance Free แบบ Valve Regulate Lead Acid หรือ Sealed Lead Acid
- ๕.๑.๔.๗.๒ สามารถสำรองไฟฟ้าในระบบได้ไม่น้อยกว่า ๕ นาที ที่ full load
- ๕.๑.๔.๗.๓ แสดงรายละเอียดการคำนวณประกอบโดยใช้ค่า Load Power Factor ๐.๙ lag , End Voltage ไม่น้อยกว่า ๑.๗๐ V./C
- ๕.๑.๔.๗.๔ ได้รับการรับรองจากมาตรฐาน UL หรือ CE หรือ IEC

๕.๒ งานระบบเครื่องกำเนิดไฟฟ้าฉุกเฉิน (Emergency Generator System)

๕.๒.๑ ความต้องการทั่วไป

- ๕.๒.๑.๑ เครื่องกำเนิดไฟฟ้าสำรองฉุกเฉิน ใช้สำหรับจ่ายกระแสไฟฟ้าฉุกเฉิน โดยให้มีขนาดกำลังไฟฟ้าน้อยกว่า ๑๐๐ kVA (๘๐ kW) Prime Power Rate ที่ ๔๐๐/๒๓๐โวลต์, ๓ เฟส ๔ สาย ๕๐ Hz, Power Factor ๐.๘

๕.๒.๒ ข้อกำหนดทางเทคนิคของงานเครื่องกำเนิดไฟฟ้าพร้อมอุปกรณ์

๕.๒.๒.๑ เครื่องยนต์ต้นกำลัง (Engine) รายละเอียดดังนี้

- ๕.๒.๒.๑.๑ เป็นเครื่องยนต์ ๔ สูบ หรือ ๖ สูบ ทำงานแบบ ๔ จังหวะ ตามมาตรฐานผู้ผลิต โดยใช้น้ำมันดีเซลเป็นเชื้อเพลิง ทำงานที่ Rated Speed ๑,๕๐๐ รอบต่อนาที
- ๕.๒.๒.๑.๒ ขนาดกำลังของเครื่องยนต์จะต้องเป็นขนาดที่เหมาะสมกับการใช้งานตามมาตรฐาน BS หรือ DIN หรือ SAE หรือมาตรฐานอื่นที่เทียบเท่า
- ๕.๒.๒.๑.๓ ระบบควบคุมความเร็วรอบของเครื่องยนต์ใช้ Governor แบบ Electronic
- ๕.๒.๒.๑.๔ ระบบระบายความร้อน เป็นระบบระบายความร้อนโดยใช้ Water Pump ส่งน้ำไประบายความร้อนในส่วนต่าง ๆ ซึ่งประกอบด้วย หม้อน้ำ พัดลม และ Thermostat Valve เพื่อช่วยในการควบคุมอุณหภูมิของเครื่องยนต์ให้อยู่ในสภาวะคงที่ตามที่ผู้ผลิตแนะนำ

พ.ต.อ. ประธานกรรมการ

พ.ต.อ.

“คณะกรรมการพิจารณาคุณลักษณะเฉพาะของพัสดุ
และชนิดโดยละเอียดของงาน (TOR) บก.สสท.
ได้มีมติเห็นชอบการ/เลขานุการครั้งที่ 1 58
เมื่อวันที่..... 4 พ.ค. 58”

- ๕.๒.๒.๑.๕ ระบบสตาร์ทเครื่องยนต์ ใช้มอเตอร์สตาร์ทกระแสตรง ๑๒ หรือ ๒๔ โวลต์ พร้อมแบตเตอรี่ และมี Automatic Battery Charger
- ๕.๒.๒.๑.๖ ระบบหล่อลื่นเครื่องยนต์ต้องมีเครื่องกรองน้ำมันหล่อลื่น ติดตั้งไว้ในที่บำรุงรักษาได้สะดวก
- ๕.๒.๒.๑.๗ ระบบมีไส้กรองอากาศแบบ Dry Type สามารถเปลี่ยนไส้กรองอากาศได้
- ๕.๒.๒.๑.๘ ระบบเชื้อเพลิงต้องมีเครื่องกรองน้ำมันเชื้อเพลิงแบบเปลี่ยนไส้ได้
- ๕.๒.๒.๑.๙ ระบบป้องกันเครื่องยนต์ สำหรับป้องกันการการทำงานผิดปกติของเครื่องยนต์และดับเครื่องยนต์โดยอัตโนมัติ พร้อมทั้งมีไฟสัญญาณเตือนอย่างน้อยที่สุดในกรณีต่อไปนี้
- ๑) ความเร็วรอบของเครื่องยนต์สูงเกินกำหนด
 - ๒) ความดันน้ำมันหล่อลื่นต่ำเกินกำหนด
 - ๓) อุณหภูมิน้ำหล่อเย็นเครื่องยนต์สูงเกินกำหนด
 - ๔) เครื่องยนต์สตาร์ทไม่ติด
- ๕.๒.๒.๑.๑๐ มาตรฐานต่างๆ ของเครื่องยนต์ ประกอบด้วยรายการต่างๆ อย่างน้อยดังนี้
- ๑) มาตรฐานอุณหภูมิน้ำหล่อเย็น
 - ๒) มาตรฐานความเร็วรอบ
- ๕.๒.๒.๒ เครื่องกำเนิดไฟฟ้า (Alternator) รายละเอียดดังนี้
- ๕.๒.๒.๒.๑ เป็นแบบไม่มีแปรงถ่าน (Brushless) ต่อโดยตรงเข้ากับเครื่องยนต์โดยผ่าน Flexible Laminated Steel Disk หรือวิธีอื่นที่ผู้ผลิตแนะนำ
- ๕.๒.๒.๒.๒ สามารถจ่ายไฟฟ้ากระแสสลับ ๔๐๐/๒๓๐ V ๓ เฟส ๔ สาย ๕๐ Hz Power Factor ๐.๘ ที่ความเร็วรอบ ๑,๕๐๐ รอบต่อนาทีโดยมีขนาดเป็นกิโลวัตต์ (หรือ kVA) ตามที่กำหนด
- ๕.๒.๒.๒.๓ ฉนวนของขดลวดโรเตอร์และสเตเตอร์ ต้องได้ตามมาตรฐานของ NEMA Class H หรือดีกว่า
- ๕.๒.๒.๒.๔ การควบคุมแรงดัน (Voltage Regulator) ใช้ระบบ Automatic Voltage Regulator
- ๕.๒.๒.๓ แผงควบคุมสำหรับเครื่องกำเนิดไฟฟ้าสำรองฉุกเฉิน (Generator Control Panel) ต้องประกอบด้วยอุปกรณ์และเครื่องวัดต่าง ๆ อย่างน้อยดังนี้
- ๕.๒.๒.๓.๑ แอมมิเตอร์ AC & DC
 - ๕.๒.๒.๓.๒ โวลต์มิเตอร์ AC
 - ๕.๒.๒.๓.๓ ชุดสตาร์ทเครื่อง พร้อมปุ่มกดสตาร์ทหรือปุ่มฉุกเฉิน (Kill Switch) ของพัลลว
 - ๕.๒.๒.๓.๔ ชุดดับเครื่องเองโดยอัตโนมัติ และขอบเขตโดยละเอียดของงาน (TOR) นก.สพท. ได้มีมติเห็นชอบให้ใช้ในการประชุมครั้งที่ 1 / 58 เมื่อวันที่ 4 พ.ย. 58

๕.๒.๒.๓.๕ สวิตช์ควบคุมให้เครื่องยนต์สตาร์ทเครื่อง อุ่นเครื่องและดับเครื่องเองโดยอัตโนมัติตามระยะเวลาตามที่ผู้ใช้กำหนด

๕.๒.๒.๔ ถังน้ำมันเชื้อเพลิง (Fuel Day Tank) เครื่องกำเนิดไฟฟ้าสำรองฉุกเฉินต้องมีถังน้ำมันเชื้อเพลิงมีขนาดความจุมากกว่าที่จะทำให้เครื่องกำเนิดไฟฟ้าสำรองฉุกเฉินจ่ายโหลดเต็มพิกัดได้ไม่น้อยกว่า ๘ ชั่วโมง

๕.๒.๒.๕ ผู้ประสงค์จะเสนอราคาต้องเติมน้ำมันเชื้อเพลิงให้เต็ม ในถังของเครื่องยนต์และถังน้ำมันสำรองขนาดไม่น้อยกว่า ๒๐๐ ลิตรในวันส่งมอบ

๕.๓ งานก่อสร้างโรงเรือน

๕.๓.๑ งานก่อสร้างโรงเรือน เพื่อติดตั้งชุดเครื่องกำเนิดไฟฟ้าไว้ใน ณ บริเวณสถานที่ตามที่สำนักงานตำรวจแห่งชาติกำหนด โดยเป็นโรงเรือนที่ระบายอากาศ และสามารถป้องกันแดดฝนได้ดี มีฐานสูงกว่าพื้นถนนไม่น้อยกว่า ๓๐ เซนติเมตร มีหลังคา ผนัง และประตูรูปทรงสอดคล้องกับอาคารเครื่องกำเนิดไฟฟ้าที่มีอยู่เดิม หรือรูปแบบอื่นโดยให้หน่วยงานผู้รับผิดชอบโครงการของสำนักงานตำรวจแห่งชาติเห็นชอบ

๕.๓.๒ ผู้ประสงค์จะเสนอราคาต้องจัดทำแบบฐาน, ฐานราก และตัวโรงเรือน สำหรับติดตั้งชุดเครื่องกำเนิดไฟฟ้า พร้อมแสดงรายการคำนวณการรับน้ำหนัก (Load) และลงนามรับรองแบบโดยสามัญวิศวกรมาให้คณะกรรมการฯ พิจารณาก่อนการดำเนินการติดตั้ง และต้องแก้ไขจนกว่าจะผ่านการอนุมัติโดยไม่คิดค่าใช้จ่ายใดๆ ทั้งสิ้น

๖. การติดตั้ง การทดสอบและการตรวจรับ

๖.๑ การเตรียมการก่อนการติดตั้ง

ผู้ชนะการประกวดราคาจะต้องดำเนินการต่อไปนี้

๖.๑.๑ เสนอแผนการติดตั้งให้หน่วยงานผู้รับผิดชอบโครงการของสำนักงานตำรวจแห่งชาติ เห็นชอบภายใน ๑๕ วันนับถัดจากวันลงนามในสัญญา

๖.๑.๒ ประชุมร่วมกับหน่วยงานผู้รับผิดชอบโครงการของสำนักงานตำรวจแห่งชาติ ภายใน ๓๐ วัน นับถัดจากวันลงนามในสัญญา ซึ่งครอบคลุมถึงสิ่งต่างๆ ดังนี้

๖.๑.๒.๑ เสนอแบบแปลนสถานที่ติดตั้งให้หน่วยงานผู้รับผิดชอบโครงการของสำนักงานตำรวจแห่งชาติ ให้ความเห็นชอบก่อนโดยให้คำนึงถึง

๖.๑.๒.๑.๑ ง่ายต่อการขนย้ายอุปกรณ์ต่างๆ เข้าไปยังห้องคอมพิวเตอร์แม่ข่าย

๖.๑.๒.๑.๒ ง่ายต่อการเข้าไปทำการบำรุงรักษา

๖.๑.๒.๒ การเตรียมระบบไฟฟ้าสำหรับระบบไฟฟ้าสำรอง

๖.๑.๒.๒.๑ ต้องเป็นระบบไฟฟ้าที่แยกจากระบบไฟฟ้าที่เชื่อมร่วมกับเครื่องใช้อื่นๆ

๖.๑.๒.๒.๒ มีวงจรควบคุม (Circuit Breaker) สำหรับระบบไฟฟ้าสำรองและอุปกรณ์
 นำเสนอ

๖.๑.๒.๒.๓ ต้องมีสายดินที่เป็นอิสระจากอุปกรณ์เครื่องใช้ไฟฟ้าอื่น

“คณะกรรมการพิจารณาคุณสมบัติเฉพาะของพัสดุ
 และขอเสนอโดยหน่วยงาน (TOR) กก.พ.ส.ท.
 ได้มีมติเห็นชอบ ให้ใช้ใบการประกวดครั้งที่ 1/58
 เมื่อวันที่ 4 พ.ค. 58”

- ๖.๑.๒.๓ ความพร้อมของสถานที่ติดตั้งและกำหนดการ ซึ่งจะครอบคลุมถึงสิ่งต่างๆ ดังนี้
- ๖.๑.๒.๓.๑ ความเรียบร้อยของห้องคอมพิวเตอร์แม่ข่าย
- ๖.๑.๒.๓.๒ ระบบไฟฟ้าสำหรับอุปกรณ์ไฟฟ้าสำรอง
- ๖.๑.๒.๓.๓ งานติดตั้งชุดเครื่องกำเนิดไฟฟ้า ซึ่งประกอบด้วยเครื่องกำเนิดไฟฟ้า ติดตั้งรวมอยู่บนฐานเหล็กมีวัสดุลดการสั่นสะเทือนรองรับระหว่างแท่น เครื่องกับฐานเหล็ก มีตู้ครอบเก็บเสียงแบบภายนอกอาคาร มีน็อตยึดตัว แท่นเครื่องกับฐานเหล็กให้แน่น พร้อมมีการยึดฐานเหล็กติดกับฐานของ โรงเรือนอย่างมั่นคง และมีระบบควบคุมชุดเครื่องกำเนิดไฟฟ้า
- ๖.๑.๒.๓.๔ ระบบสายดิน ระบบไฟฟ้าสำรอง และอื่นๆ

๖.๒ การติดตั้ง ส่งมอบ และการจ่ายเงิน

- ๖.๒.๑ ผู้ชนะการประกวดราคาต้องติดตั้งและพัฒนาระบบไฟฟ้าสำรองตามแผนการติดตั้งที่ได้รับความ เห็นชอบจากผู้รับผิดชอบโครงการของสำนักงานตำรวจแห่งชาติ ดังนี้

ที่	ระบบที่ต้องส่งมอบ	สถานที่ติดตั้ง	วันที่ส่งมอบ
๑	<ul style="list-style-type: none"> ส่งแบบ และแผนการดำเนินการงานก่อสร้างโรงเรือน ส่งแผนการดำเนินการติดตั้งและพัฒนาระบบไฟฟ้าสำรอง พร้อมทั้งร่วมประชุมตามข้อ ๖.๑.๑-๖.๑.๒ ภายใน ๓๐ วัน นับถัดจากวันลงนามในสัญญา 	กองบังคับการสนับสนุนทางเทคโนโลยี อาคาร ๓๓ ชั้น ๔	๓๐ วัน
๒	<ul style="list-style-type: none"> ติดตั้ง กำหนดค่า อุปกรณ์ระบบไฟฟ้าสำรองตามข้อ ๕ ทั้งหมด ส่งเอกสารคู่มือต่างๆ ที่เกี่ยวข้อง ส่งแผนผัง และรายละเอียดการเชื่อมโยงระบบงานต่างๆ 	กองบังคับการสนับสนุนทางเทคโนโลยี อาคาร ๓๓ ชั้น ๔	๑๒๐ วัน
๓	<ul style="list-style-type: none"> ฝึกอบรมเจ้าหน้าที่ผู้ดูแลระบบ/เจ้าหน้าที่ผู้ใช้งาน ส่งเอกสารและคู่มือต่างๆ ที่เกี่ยวข้อง 	กองบังคับการสนับสนุนทางเทคโนโลยี อาคาร ๓๓ ชั้น ๔	-

หมายเหตุ

- ๑) วันส่งมอบ หมายถึง วันที่ผู้ชนะการประกวดราคาส่งมอบระบบงานนับถัดจากวันลงนามในสัญญาฯ และให้ถือว่าการตรวจรับทั้งโครงการ รวมถึงการเริ่มนับระยะเวลาในช่วงรับประกันจะเริ่มนับหลังจากตรวจรับ เรียบร้อยแล้วเป็นต้นไป
 - ๒) สำนักงานตำรวจสงวนสิทธิ์ที่จะเปลี่ยนแปลงสถานที่ติดตั้งระบบไฟฟ้าสำรอง และสถานที่จัดอบรม
- ๖.๒.๒ ในระหว่างการติดตั้งส่งมอบระบบไฟฟ้าสำรองยังไม่เสร็จสมบูรณ์ สำนักงานตำรวจแห่งชาติ มีสิทธิ์ที่จะใช้ระบบไฟฟ้าสำรองที่ติดตั้งแล้ว หากมีเหตุให้ต้องเลิกสัญญาอันเนื่องมาจากเป็นความผิดของผู้ชนะประกวดราคา ผู้ชนะประกวดราคาไม่มีสิทธิ์ที่จะเรียกร้องจากสำนักงานตำรวจแห่งชาติ ซึ่งค่าเสียหายใดๆ อันเกิดจากการใช้ระบบไฟฟ้าสำรอง

พ.ต.อ. ประธานกรรมการ

พ.ต.อ. และขอขอบคุณกรรมการและผู้เกี่ยวข้องของพัสดุ

ได้มีมติเห็นชอบให้ใช้ในการประชุมครั้งที่ 1 / 58
 เมื่อวันที่ ๕ พ.ค. 58

เลขที่..... 3 / 2559
 ผบก.สสท. อนุมิต
 ลงวันที่..... 18 พ.ค. 58
 ตั้งระบบไฟฟ้าสำรองเดิมเดาวมทศ

๖.๒.๓ เจ้าหน้าที่ของสำนักงานตำรวจแห่งชาติ ต้องมีส่วนร่วมในการติดตั้งระบบไฟฟ้าสำรองเดิมเดาวมทศ
 ขณะการประกวดราคาเริ่มปฏิบัติงาน

๖.๓ การทดสอบระบบ

๖.๓.๑ การดำเนินการ

- ๖.๓.๑.๑ ในระหว่างที่ทำการทดสอบ หากรายการใดได้รับความเสียหายระหว่างการทดสอบอันเนื่องมาจากข้อบกพร่องของระบบไฟฟ้าสำรองและ/หรือจากความบกพร่องของบุคลากรของผู้ชนะการประกวดราคา ผู้ชนะการประกวดราคาจะต้องทำการซ่อมแซมแก้ไขหรือเปลี่ยนแทนโดยไม่คิดค่าใช้จ่ายใดๆ จากสำนักงานตำรวจแห่งชาติ
- ๖.๓.๑.๒ เมื่อผลการทดสอบเป็นที่พอใจแล้ว สำนักงานตำรวจแห่งชาติจะแจ้งให้ผู้ชนะการประกวดราคาทราบเป็นลายลักษณ์อักษร หากมีรายการใดที่ไม่ผ่านการทดสอบ สำนักงานตำรวจแห่งชาติอาจจะตรวจรับเฉพาะรายการที่ผ่านการทดสอบก็ได้ แต่ทั้งนี้ จะทำได้ก็ต่อเมื่อรายการที่ผ่านการทดสอบประกอบด้วยส่วนสำคัญๆ ที่สำนักงานตำรวจแห่งชาติสามารถใช้ประโยชน์ได้เท่านั้น สำหรับรายการที่ไม่ผ่านการทดสอบ จะต้องทำการทดสอบต่อไปจนกว่าผลการทดสอบจะเป็นที่พอใจ

๖.๓.๒ การทดสอบ

- ๖.๓.๒.๑ ผู้ชนะการประกวดราคาต้องทำการทดสอบการทำงานของระบบในด้านความเข้ากันได้ (Compatibility) ของระบบไฟฟ้าสำรองที่ติดตั้งส่ง และมอบแก่สำนักงานตำรวจแห่งชาติ
- ๖.๓.๒.๒ ผู้ชนะการประกวดราคาต้องพิสูจน์ให้เห็นว่าอุปกรณ์ไฟฟ้าสำรองแต่ละรายการได้ติดตั้งอย่างถูกต้อง และสามารถทำงานร่วมกับระบบอื่นๆ ได้
- ๖.๓.๒.๓ ผู้ชนะการประกวดราคาต้องพิสูจน์ให้เห็นว่าอุปกรณ์ไฟฟ้าสำรองแต่ละรายการสามารถทำงานได้อย่างมีประสิทธิภาพตรงตามที่เสนอหรือตามที่กำหนดไว้ในสัญญา
- ๖.๓.๒.๔ การทำการทดสอบจะทำติดต่อกันเป็นเวลาไม่น้อยกว่า ๓ วัน หรือจนกว่าสำนักงานตำรวจแห่งชาติ จะแน่ใจว่ารายการที่ทำการทดสอบสามารถทำงานได้อย่างมีประสิทธิภาพ
- ๖.๓.๒.๕ สำนักงานตำรวจแห่งชาติอาจขอให้ผู้ชนะการประกวดราคาทำการทดสอบเพิ่มเติม หรือสำนักงานตำรวจแห่งชาติ อาจกำหนดรายละเอียดของการทดสอบเองเพื่อทำการทดสอบเพิ่มเติมก็ได้

๗. การฝึกอบรมและเอกสารต่างๆ

๗.๑ การฝึกอบรม

๗.๑.๑ ผู้ชนะการประกวดราคาต้องจัดให้มีการฝึกอบรมทั้งภาคทฤษฎีและภาคปฏิบัติให้กับบุคลากรด้านต่างๆ ของสำนักงานตำรวจแห่งชาติ เป็นเวลาไม่น้อยกว่า ๘ ชั่วโมง จำนวนไม่น้อยกว่า ๑๕ คน โดย

พ.ต.อ. ประธานกรรมการ พ.ต.อ.
 “คณะกรรมการพิจารณาคุณลักษณะเฉพาะของพัสดุ
 และขอบเขตโดยละเอียดของงาน (TOR) บก.สสท.
 ได้มีมติว่ากรรมการ/เลขานุการ ครั้งที่ 1 S6
 เมื่อวันที่..... 4 พ.ย. 58”

ต้องส่งแผนการอบรมให้หน่วยงานที่รับผิดชอบโครงการฯ พิจารณาเห็นชอบภายใน ๓๐ วัน นับถัดจาก วันที่ลงนามในสัญญา

๗.๑.๒ ผู้ชนะการประกวดราคาจะต้องเป็นผู้รับผิดชอบค่าใช้จ่าย ได้แก่ ค่าวิทยากร ค่าเอกสาร ค่าอาหารว่าง โดยใช้สถานที่ของหน่วยงานที่รับผิดชอบโครงการฯ หรือสถานที่อื่นที่ผู้ชนะการประกวดราคา จะจัดหาตามความเหมาะสมของหลักสูตร

หมายเหตุ สำนักงานตำรวจแห่งชาติสงวนสิทธิ์ที่จะเปลี่ยนแปลงหลักสูตร และสถานที่ รวมถึงจำนวนผู้เข้ารับการอบรมจริงในภายหลัง

๗.๒ เอกสารและคู่มือต่างๆ

๗.๒.๑ ผู้ชนะการประกวดราคาจะต้องส่งมอบคู่มือ และเอกสารเป็นภาษาไทยหรือภาษาอังกฤษ ซึ่งเป็นเอกสารเกี่ยวข้องกับระบบคอมพิวเตอร์ในโครงการนี้ในรูปของกระดาษ จำนวนไม่น้อยกว่า ๒ ชุด

๗.๒.๒ ผู้ชนะการประกวดราคาต้องจัดหา/จัดทำคู่มือสำหรับหน่วยงานที่รับผิดชอบโครงการฯ ซึ่งต้องอธิบายรายละเอียดเกี่ยวกับการใช้ ประกอบด้วยหน้าจอบ และรายงานต่างๆ รวมถึงวิธีการแก้ปัญหาในรูปแบบภาษาไทยให้ถูกต้องและง่ายต่อการเข้าใจจำนวนไม่น้อยกว่า ๒ ชุด

๗.๒.๓ ผู้ชนะการประกวดราคาต้องจัดหา/จัดทำคู่มือการฝึกอบรม (Operational and Training Document) ในรูปแบบภาษาไทยให้ถูกต้องและง่ายต่อการเข้าใจ สำหรับใช้ในการฝึกอบรมในข้อ ๗.๑ จำนวน ๑ ชุดต่อผู้เข้ารับการอบรม ๑ คน

๘. ระยะเวลาดำเนินงาน ส่งมอบวัสดุและติดตั้ง

ระยะเวลาดำเนินการทั้งสิ้น ๑๒๐ วัน นับแต่วันลงนามในสัญญา

๙. วงเงินงบประมาณ

งบประมาณรวม ๒,๐๐๐,๐๐๐ บาท (สองล้านบาทถ้วน) (ราคารวมภาษีมูลค่าเพิ่มแล้ว)

๑๐. การเบิกจ่าย

สำนักงานตำรวจแห่งชาติจะทำการชำระเงินตามระเบียบพัสดุและระเบียบการจ่ายเงินให้แก่ผู้เสนอราคา เมื่อผู้เสนอราคาทำงานจ้างเสร็จสิ้นและเมื่อคณะกรรมการตรวจรับได้ตรวจการจ้างนั้นถูกต้องครบถ้วนตามสัญญาแล้ว

๑๑. เงื่อนไขปรับ

กรณีไม่สามารถส่งมอบงานได้แล้วเสร็จตรงตามกำหนดเวลาโดยไม่มีเหตุผลอันสมควร และไม่ได้แจ้งล่วงหน้า ผู้ขาย จะต้องชำระค่าปรับให้แก่ ผู้ว่าจ้างเป็นรายวันนับในอัตราร้อยละ ๐.๑๐ (ศูนย์จุดหนึ่งศูนย์) ของวงเงินตามสัญญา

๑๒. การรับประกันความชำรุดบกพร่อง

๑๒.๑ การบริการและการสนับสนุน

กรณีสำนักงานตำรวจแห่งชาติจัดทำรายงานสรุปผลการแจ้งปัญหาที่เกิดขึ้นบ่อย ส่งให้แก่ผู้ชนะการประกวดราคา ผู้ชนะการประกวดราคาจะต้องแจ้งสาเหตุของปัญหาดังกล่าวพร้อมทั้งเสนอวิธีการแก้ปัญหาให้สำนักงานตำรวจแห่งชาติทราบภายใน ๗ วันทำการ นับแต่วันที่ได้รับหนังสือ

๑๒.๒ การให้บริการบำรุงรักษาและซ่อมแซมแก้ไข

"คณะกรรมการพิจารณาจุดลักษณะเฉพาะของพัสดุ และขอใบตัดใต้ออมเงินของงาน (วอช) บค.ส.ส.ค. ได้มีมติเห็นชอบให้ใช้ในการประชุมครั้งที่ 1 / 58 เมื่อวันที่ 4 พ.ย. 58"

๑๒.๒.๑ ผู้ชนะการประกวดราคาต้องทำการบำรุงรักษาซ่อมแซมแก้ไขและ/หรือเปลี่ยนแทนอุปกรณ์ไฟฟ้า
สำรองให้อยู่ในสภาพที่ใช้งานได้ติดตั้งเดิมตลอดระยะเวลารับประกัน (ระยะเวลารับประกันจะเริ่ม
นับตั้งแต่วันที่จากวันตรวจรับระบบไฟฟ้าสำรองเรียบร้อยแล้วเป็นต้นไปเป็นระยะเวลาไม่น้อยกว่า ๑ ปี) และ
รวมถึงในระหว่างที่ผู้ชนะการประกวดราคาทำการติดตั้งและ/หรืออยู่ระหว่างการตรวจรับมอบ
ระบบไฟฟ้าสำรองยังไม่เสร็จสมบูรณ์

๑๒.๒.๒ ผู้ชนะการประกวดราคาต้องทำการบำรุงรักษาซ่อมแซมแก้ไขและ/หรือเปลี่ยนแทนระบบไฟฟ้า
สำรองที่ได้ติดตั้งและ/หรือส่งมอบไปแล้ว อย่างน้อย ๓ เดือนต่อครั้ง

๑๒.๓ การบริการตลอดอายุสัญญา

ผู้ชนะการประกวดราคาจะต้องจัดหาทีมงานที่มีความชำนาญและมีประสบการณ์ในการพัฒนาระบบไฟฟ้า
สำรอง การให้บริการและการสนับสนุนพร้อมแจ้งช่องทางการติดต่อ เสนอให้สำนักงานตำรวจแห่งชาติโดย
หน่วยงานผู้รับผิดชอบโครงการฯ พิจารณาให้ความเห็นชอบโดยผู้ชนะการประกวดราคาต้องแจ้งภายใน ๙๐
วันนับแต่วันลงนาม เพื่อให้บริการ ให้คำแนะนำ และแก้ไขปัญหาให้แก่สำนักงานตำรวจแห่งชาติเมื่อร้องขอ
ทั้งในและนอกเวลาราชการ และหากมีความจำเป็นต้องเพิ่ม ลด เปลี่ยนแปลง บุคลากรหรือทีมงานที่
รับผิดชอบในการให้บริการ ผู้ชนะการประกวดราคาต้องแจ้งให้สำนักงานตำรวจแห่งชาติ พิจารณาเห็นชอบ
ไม่น้อยกว่า ๒๐ วันทำการ ก่อนเพิ่ม ลด เปลี่ยนแปลง บุคลากรหรือทีมงาน

๑๓. หน่วยงานรับผิดชอบ

กองบังคับการสนับสนุนทางเทคโนโลยี สำนักงานเทคโนโลยีสารสนเทศและการสื่อสาร
อาคาร ๓๓ สำนักงานตำรวจแห่งชาติ ถนนพระรามที่ ๑ แขวงปทุมวัน เขตปทุมวัน กรุงเทพฯ ๑๐๓๓๐

พ.ต.อ. 
(นิเวศน์ อภาวคิน)
รอง ผบก.สสท./ประธานกรรมการ

พ.ต.อ.หญิง - ไปราชการ -
(ชฎาวิณี สุวรรณรัตน์)
รอง ผบก.สสท./กรรมการผู้มีความรู้ทางเทคนิคด้านต่างๆ

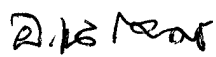
พ.ต.อ. 
(อรรถพล เฉลิมศรี)
ผกก.กลุ่มงานวิจัยพัฒนาฯ บก.สสท./กรรมการ

“คณะกรรมการพิจารณาคุณลักษณะเฉพาะของพัสดุ
และขอบเขตโดยละเอียดของงาน (TOR) บก.สสท.
ได้มีมติเห็นชอบให้ดำเนินการประชุมครั้งที่ 1 / 58
เมื่อวันที่ 4 พ.ย. 58 ”

เลขที่ 3 / 2559
ทบถ.สสท. อนุมัติ
ลงวันที่ 18 พ.ค. 58

๑๕

พ.ต.อ.

(อำนาจ อุตระมาตย์)

ผกก.กลุ่มงานอินเทอร์เน็ต บก.สสท./กรรมการ

พ.ต.อ.หญิง - ไปราชการ -

(สายฝน สุกัญญาถ)

ผกก.กลุ่มงานตรวจสอบและควบคุมฯ บก.สสท./กรรมการ

พ.ต.อ. - ไปราชการ -

(ก้องกฤตาคม กิตติธิระพงษ์)

ผกก.กลุ่มงานตรวจสอบและวิเคราะห์ฯ บก.สสท./กรรมการ

พ.ต.ต.หญิง

(นิลวรรณ จันทร์)

สว.กลุ่มงานอินเทอร์เน็ต บก.สสท./

กรรมการผู้มีความรู้ทางเทคนิคด้านต่างๆ

พ.ต.ต.หญิง

(พัชราภรณ์ อักษรนำ)

สว.กลุ่มงานอินเทอร์เน็ต บก.สสท./

กรรมการผู้มีความรู้ทางเทคนิคด้านต่างๆ

ว่าที่ ร.ต.อ.

(วิทวัส สิงห์โตแก้ว)

รอง สว.กลุ่มงานตรวจสอบและควบคุมฯ บก.สสท./

กรรมการผู้มีความรู้ทางเทคนิคด้านต่างๆ

พ.ต.อ.

(ชีรเชษฐ์ ธนวินวีร์)

ผกก.ฝอ.บก.สสท./กรรมการและเลขานุการ

“คณะกรรมการพิจารณาคุณลักษณะเฉพาะของพีสดู

และขอบเขตโดยละเอียดของงาน (TOR) บก.สสท.

ได้มีมติเห็นชอบให้ใช้ในการประชุมครั้งที่ 1 / 58

เมื่อวันที่ 4 พ.ย. 58 ”